

Canon

Zoemini S



Жылдам камера принтері
Пайдаланушы нұсқаулығы

МАЗМҰНЫ

ҚАУІПСІЗДІК АҚПАРАТЫ	3-бет
ШОЛУ	4-бет
Берілген заттар	
Өнім мүмкіндіктері	
ОРНАТУ	8-бет
Зарядтау	
Қағаз салу	
Сыртқы жад	
ОПЕРАЦИЯ	9-15-бет
Қуатты ҚОСУ / ӨШІРУ	
Фотосурет түсіру	
Көріністапқыш	
Селфи айнасы	
Жарқыл және толтыру шамы	
Пропорциялар	
Басып шығару және қайта басып шығару	
Қашықтан түсіру	
Камера дауысы	
ЖШД индикаторы	
Ақаулықтарды жою	
ТЕХНИКАЛЫҚ ДЕРЕКТЕР	16-бет
ҚОЛДАНБАНЫ ОРНАТУ	17-18-бет
МОБИЛЬДІ ҚҰРЫЛҒЫ МЕН ЖЫЛДАМ	19-23-бет
КАМЕРА ПРИНТЕРІН ЖҰПТАУ	
Android жүйесінде жұптау	
iOS жүйесінде жұптау	
Android жүйесінде жұптау (NFC функциясымен)	
ПАЙДАЛАНУШЫ ИНТЕРФЕЙСІ	24-33-бет
Басты экран	
Негізгі мәзір	
Смартфон камерасы	
Фотосурет галереясы	
Фотосуреттерді басып шығару	
Фотосуреттерді өңдеу	
Қатар басып шығару мүмкіндігін пайдалану	
Коллажды басып шығару мүмкіндігін пайдалану	
Фотосуреттерді бөлісу	
Фотосуреттерді сақтау	
Mini Print қолданбасына жіберу	

ҚАУІПСІЗДІК АҚПАРАТЫ

ПАЙДАЛАНБАСТАН БҰРЫН ОҚЫҢЫЗ

Құрылғыны пайдаланбастан бұрын келесі нұсқаулар мен сақтық шараларын оқып шығыңыз.

Нормативтік және қосымша қауіпсіздік ақпаратын орамыңыздың құрамына қосылған «Ереже және кепілдік туралы ақпарат» парағынан қараңыз.

RMN : PP2001

Нормативтік модель сәйкестендіру нөмірі нормативтік сәйкестендіру мақсатында тағайындалған

АБАЙЛАҢЫЗ

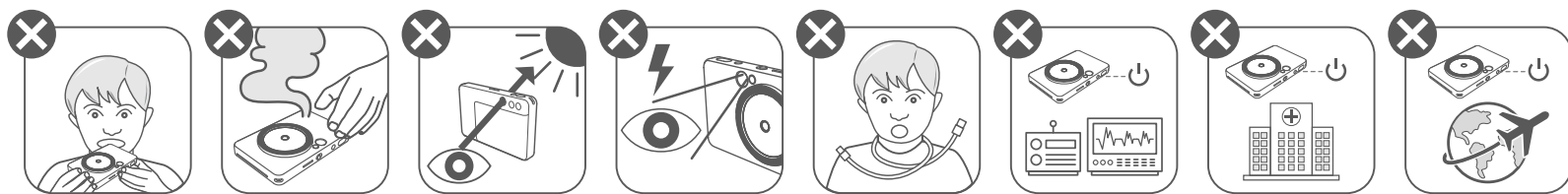

- Балалар мен сәбилерден алыс ұстаңыз. Бұл өнімді дұрыс пайдаланбау тұншығуға немесе апатқа әкелуі мүмкін.
- Құрылғы түтін немесе біртүрлі иіс шығарса, не болмаса қалыптан тыс әрекет етсе, оны пайдалануды бірден тоқтатыңыз.
- Күнге немесе ашық жарықтарға көріністапқыш немесе объектив арқылы қарамаңыз. Зағиптік немесе көру проблемалары туындауы мүмкін.
- Жарқылды көздерге жақын жақпаңыз. Ол көздерді жарақаттауы мүмкін.
- Баланың мойнындағы бау қылғынуды тудыруы мүмкін. Өніміңіз қуат сымын пайдаланса, сымды баланың мойнына білмей орау қылғынуды тудыруы мүмкін.
- Камера қолданысына тыйым салынған барлық жерлерде құрылғыны өшіріңіз. Камерадан шыққан электромагниттік толқындар электрондық құралдар мен басқа құрылғылардың операциясына кедергі келтіруі мүмкін. Ұшақтар мен медициналық мекемелер сияқты электрондық құрылғы қолданысы шектелген жерлерде өнімді пайдалану кезінде тиісінше абай болыңыз.

ЕСКЕРТУ

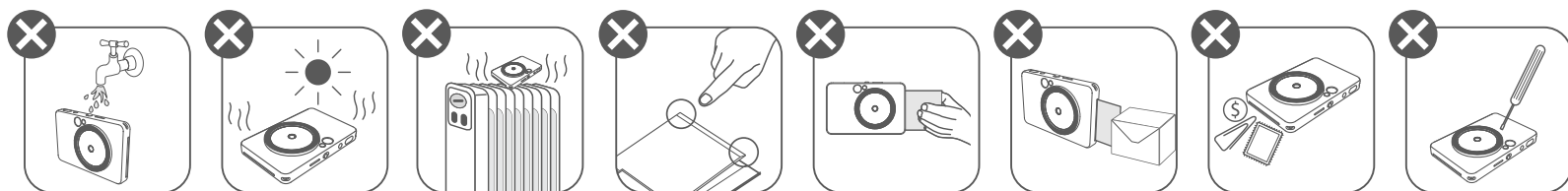

- Қолайсыз ауа райында пайдалану кезінде принтер жұмыс істемеуі мүмкін. Қайтадан басып шығармастан бұрын құрылғы температурасының 15° – 32 °С ұсынылған жұмыс температурасына реттелуін күтіңіз.
- Зарядтау кезінде құрылғыны 15° – 32 °С ұсынылған температурада зарядтаңыз.
- Құрылғыны тазалау үшін жұмсақ құрғақ шүберекті пайдаланыңыз. Дымқыл шүберекпен немесе бояу сұйылтқыш сияқты ұшқыш сұйықтықтармен тазаламаңыз.
- Құрылғының ішкі бөлшегіне шаң мен басқа бөлшектердің кіруіне жол бермеу үшін жоғарғы қақпақты жабық ұстаңыз.
- Құрылғы дұрыс жұмыс істемей тұрса, осы өнімді сатып алған дилеріңізге немесе <https://www.canon.kz/support> сайтында Canon компаниясының Қызмет көрсету және қолдау орталығына хабарласыңыз.
- Ешқашан батареяны жоғары температуралы орта мен тікелей жарық көзіне қалдыруға немесе жағу арқылы жоюға болмайды.
- Электромагниттік кедергі немесе электростатикалық разряд құрылғының дұрыс жұмыс істемеуіне немесе жадтың жоғалуына немесе өзгеруіне әкелуі мүмкін. Бұндай жағдайда, құрылғының төменгі жағындағы ҚАЙТА ОРНАТУ түймесін басу үшін түйреуішті немесе ұқсас затты пайдаланыңыз.

ШОЛУ

БЕРІЛГЕН ЗАТТАР

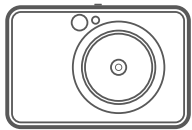

Жылдам камера
принтері



Қысқаша
іске кірісу
нұсқаулығы



Ереже және
Кепілдік туралы
ақпарат парағы

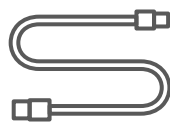

USB кабелі



CANON ZINK™
фотосурет
қағазы
(10 парақ)



Білек бауы

ӨНІМ МҮМКІНДІКТЕРІ

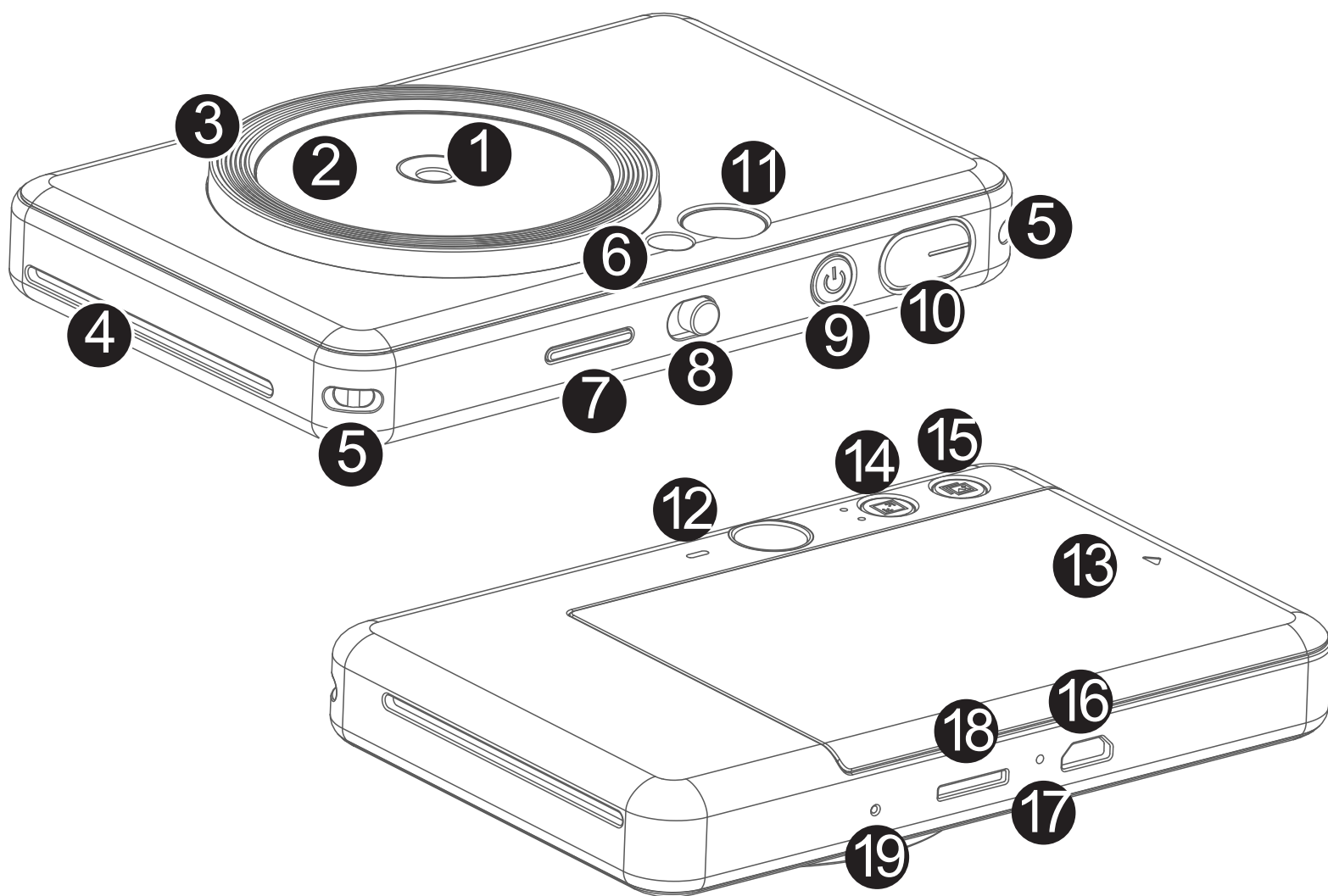

- 1 Камера объективі
- 2 Селфи айнасы
- 3 Толтыру жарығы (8 ЖШД шамы)
- 4 Басып шығару ұясы
- 5 Бау тесігі
- 6 Жарқыл
- 7 Күй ЖШД
- 8 Бүйірлік қосқыш
(Өшіру/Авто/Толтыру шамы)
- 9 Қуат түймесі
- 10 Ысырма түймесі
- 11 Көріністапқыш
- 12 Динамик
- 13 Принтер қақпағы
- 14 Пропорция түймесі
- 15 Қайта басып шығару түймесі
- 16 Micro USB порты
- 17 Зарядтау күйінің ЖШД шамы
- 18 MicroSD картасының ұясы (256 ГБ-қа дейін)
- 19 Қайта орнату түймесі
* Құрылғыны қайта орнату үшін
түйреуішті пайдаланыңыз

ОРНАТУ

ЗАРЯДТАУ



Құрылғыда кірістірілген батарея бар. Пайдаланбастан бұрын құрылғыны берілген USB кабелі арқылы толық зарядтаңыз.

- 1 Берілген USB кабелінің кішірек ұшын құрылғыға, ал екінші ұшын зарядталатын USB адаптеріне кіргізіңіз.
- 2 Зарядтың ЖШД шамы зарядталып жатқанын білдіру үшін қызыл түске айналады.
- 3 Толық зарядталған кезде зарядтың ЖШД шамы жасыл түске айналады.
- Жұмыс уақыты батарея күйіне, жұмыс күйіне және қоршаған орта жағдайларына байланысты өзгеруі мүмкін.

! ЕСКЕРТПЕ

USB кабелі туралы

ЗАРЯДТАУ КЕЗІНДЕ USB КАБЕЛІН АБАЙЛАП ҰСТАҢЫЗ

- Кабельдің үстіне ешқандай заттар қоймаңыз.
- USB кабелін ыстыққа жақын қоймаңыз.
- Кабельді қыруға, зақымдауға, бүктеуге немесе қатты тартуға болмайды.
- Кабельді ылғал қолдармен қосуға немесе ажыратуға болмайды.
- Тым жоғары/тым төмен температурадан немесе ылғал жағдайдан аулақ болыңыз.
- Зарядтағаннан кейін USB кабелін қуат көзінен суырыңыз.
- Берілген USB кабелін зарядтау үшін пайдаланыңыз.

ҚАҒАЗ САЛУ

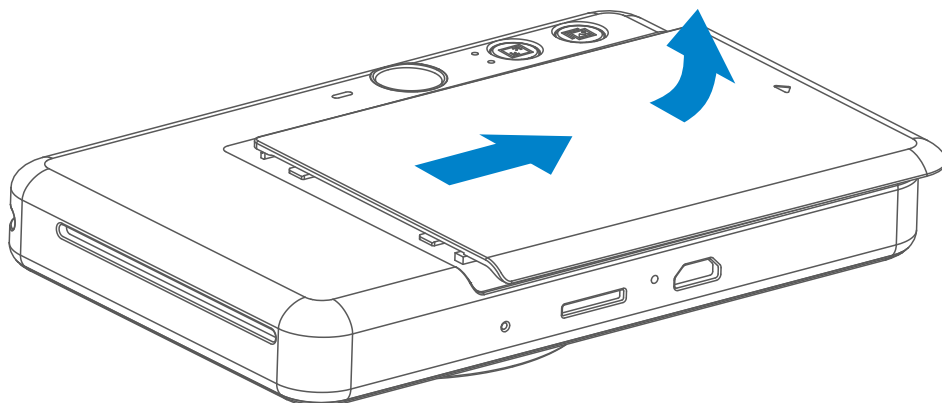

- 1 Қақпақты көрсеткінің бағытында алға қарай сырғыту арқылы оны шығарып алыңыз.

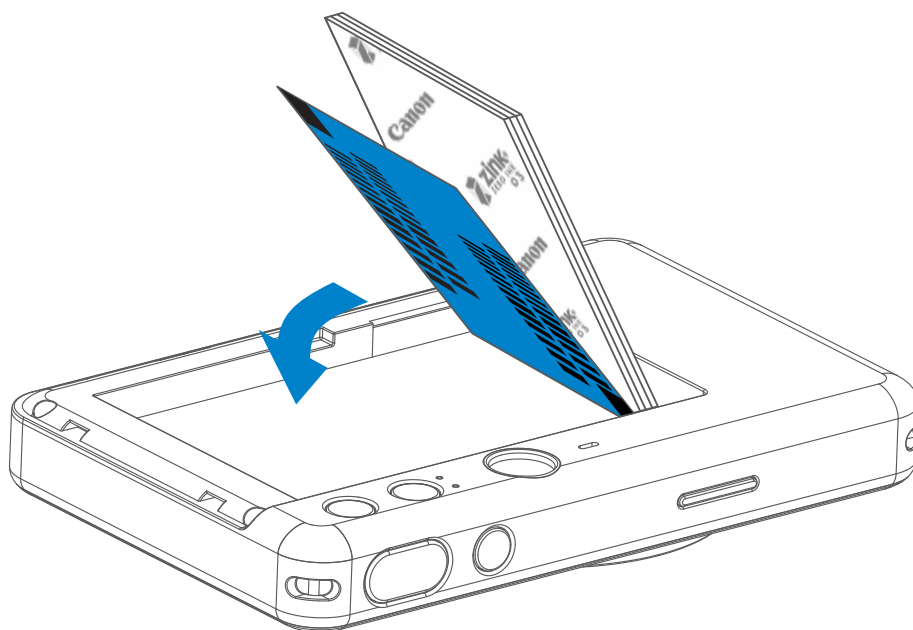

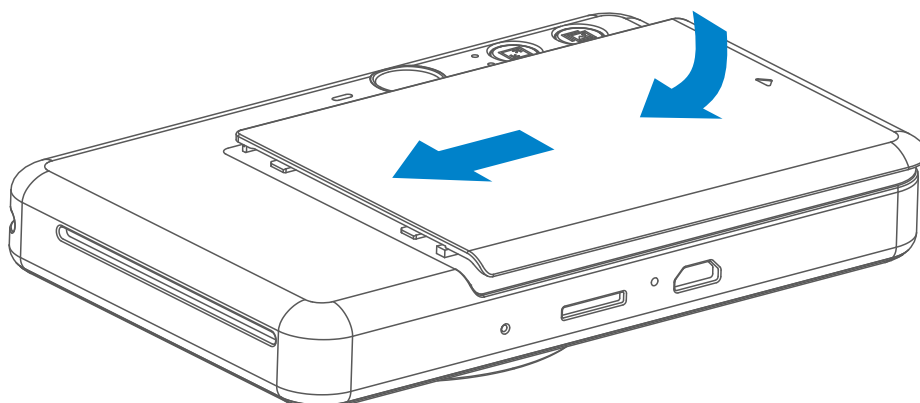

- 2 Фотосурет қағазының бір қалтасын ашыңыз (10 парақ + көк SMART SHEET™).
- 3 Барлық 10 фотосурет қағазының парағы мен бір SMART SHEET™ парағын фотосурет қағазының бөліміне салыңыз.
 - Фотосурет қағазын көк SMART SHEET™ парағының үстіне көк штрихкод пен фотосурет қағазының логотиптерінің төмен қарап тұрғанын тексере отырып жинаңыз.

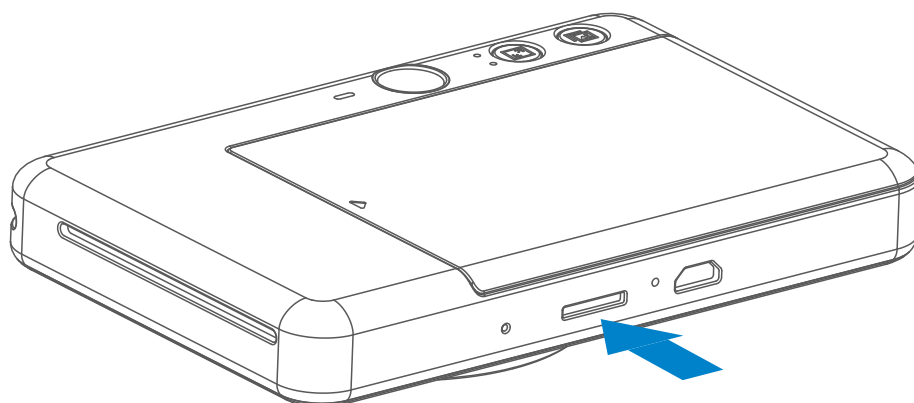

- 4 Жоғарғы қақпақты құрылғыға қайта қойыңыз. Ол дұрыс жабылған кезде сырт етіп орнына түсуі керек.
 - Көк SMART SHEET™ парағы бірінші баспадан бұрын құрылғы арқылы автоматты түрде жіберіледі.

СЫРТҚЫ ЖАД



 Түсірілген фотосуреттерді сақтау үшін сыртқы MicroSD картасы (256 ГБ-қа дейін) керек. Тек FAT16, FAT32 және exFAT пішіміне қолдау көрсетіледі.

ЖАД КАРТАСЫН ДАЙЫНДАУ

Келесі жад карталарын пайдаланыңыз (бөлек сатылады)

- MicroSD жад карталары *1
- MicroSDHC жад карталары *1*2
- MicroSDXC жад карталары *1*2

*1 SD карталарына сай келетін карталар. Дегенмен, барлық жад карталары камерамен жұмыс істеу үшін расталмаған.

*2 UHS-1 жад карталарына да қолдау көрсетіледі.

MicroSD КАРТАСЫН ОРНАТУ ЖӘНЕ ШЫҒАРЫП АЛУ

- MicroSD картасын құрылғының төменгі жағындағы ұяға салыңыз. Карта толық салынған кезде аздап сырт етуді сезінесіз.
- Картаны босату үшін оның үстін басыңыз. Картаны құрылғыдан толығымен шығарып алу үшін жайлап тартыңыз.
- MicroSD картасына жазуда/оқуда қате болса, FAIL (CƏTCI3) дыбысы бір рет ойнатылады. MicroSD картасын шығарып алыңыз және құрылғыны қайта іске қосыңыз.
- Құрылғыны компьютерге USB кабелі арқылы қосыңыз. Фотосуреттерді қарау және сақтау үшін сыртқы диск суретін ол компьютерді пайда болған кезде екі рет түртіңіз.

ЕСКЕРТПЕ

ҚҰРЫЛҒЫҒА ТЕХНИКАЛЫҚ ҚЫЗМЕТ КӨРСЕТУ

- Құрылғыны 15° - 32 °C ұсынылған температурадағы және 40-55% салыстырмалы ылғалдылықты орталарда пайдаланыңыз және сақтаңыз.
- Құрылғының микробағдарламасын жаңартып отырыңыз. Микробағдарламаңыздың жаңартылуы керектігін тексеріңіз. Canon Mini Print қолданбасында Негізгі мәзір > Параметрлер > Принтерлер тармағына өтіңіз, құрылғыңызды таңдаңыз және Өнім туралы ақпарат терезесіне кіріңіз, одан кейін «Микробағдарламаны жаңарту» түймесін түртіңіз.
 - Тексерместен бұрын мобильді құрылғыңызда Интернет қосылымының бар екенін тексеріңіз. Микробағдарламаны жаңартуыңыз керек болса, принтеріңіз 50% немесе одан жоғары дәрежеге дейін зарядталуы тиіс.
- Canon Mini Print қолданбасының ең соңғы нұсқасын пайдаланып отырғаныңызды тексеріңіз. Қолданбалар автоматты түрде жаңартылмаса, қолданба дүкеніне өтіңіз және жаңартуыңыз керек не керек еместігін тексеріңіз.

ФОТОСУРЕТ ПРИНТЕРІН ПАЙДАЛАНУ КЕЗІНДЕ



- Тек 10 ZINK™ фотосурет қағазының парақтары мен 1 SMART SHEET™ парағын салыңыз. Одан көп салмаңыз, себебі ол қағаз кептелістерін немесе басып шығару қателерін тудыруы мүмкін.
- Оңтайлы басып шығару нәтижелері үшін Canon Zoemini S принтеріне арналған ZINK™ фотосурет қағазын пайдаланыңыз.
 - Қосымша фотосурет қағаздарын Canon Mini Print App қолданбасында негізгі мәзірде «Қағаз сатып алу» түймесін түрту арқылы сатып алуыңызға болады.
- Қағаз кептелісі болса, қағаз кептелісін автоматты түрде тазалау үшін жай ғана принтерді ӨШІРІҢІЗ және ҚОСЫҢЫЗ. Қағазды сыртқа тартуға тырыспаңыз.
- Құрылғы басып шығарып жатқан кезде фотосурет қағазын тартпаңыз немесе кермеңіз.
- Зақымды немесе бүктелуді болдырмау үшін фотосурет қағазын абайлап ұстаңыз.
- Салу кезінде фотосурет қағазын таза ұстаңыз. Фотосурет қағазы кір немесе зақымдалған болса, ол қағаз кептелісін немесе баспа қатесін тудыруы мүмкін.
- Фотосурет қағазының жаңа қалтасын құрылғыңызға салуға дайын болмайынша оны ашпаңыз.
- Фотосурет қағазын тікелей күн сәулесіне немесе ылғалға қалдырмаңыз.
- Фотосурет қағазын температурасы немесе ылғалдылығы қалтада көрсетілген ұсынылған жағдайлардан тыс аймақтарда қалдырмаңыз. Ол басып шығарылған фотосуреттің сапасын азайтуы мүмкін.

SMART SHEET™ ТУРАЛЫ

- Фотосурет қағазының әрқайсысында фотосурет қағазының 10 парағы мен 1 көк SMART SHEET™ бар.
- Оңтайлы басып шығару сапасы үшін SMART SHEET™ парағы мен фотосурет қағазын бір қалтадан салыңыз. Әрбір SMART SHEET™ парағы ол келген қағаз қалтасы үшін арнайы реттелген.
- SMART SHEET™ парағы бірінші баспадан бұрын принтерді тазалау және басып шығару сапасын нақты қағаз қалтасына (10 парақ) оңтайлау үшін құрылғы арқылы автоматты түрде жіберіледі.
- SMART SHEET™ парағын сақтаңыз және оны тек қалтадағы фотосурет қағазының барлық 10 парағын басып шығарғаннан кейін тастаңыз. Басып шығару сапасы күткендегідей болмаса, қағаз әлі де сол қалтадан болған жағдайда SMART SHEET™ парағын қайтадан пайдалануыңызға болады. Жай ғана SMART SHEET™ парағын штрих-кодын төмен қаратып қалған фотосурет қағазының астына сырғытыңыз.
- Басқа қалтадан SMART SHEET™ парағын пайдалану басып шығару сапасын төмендетуі мүмкін.

ОПЕРАЦИЯ

ҚУАТТЫ ҚОСУ / ӨШІРУ

- 1 Қуат түймесін  ЖШД индикаторы жанғанша басып тұрыңыз.
- 2 ЖШД индикаторы тұрақты ақ түске айналғанда, құрылғы пайдалануға дайын болады.
- 3 Құрылғыны өшіру үшін Қуат түймесін  басып тұрыңыз.

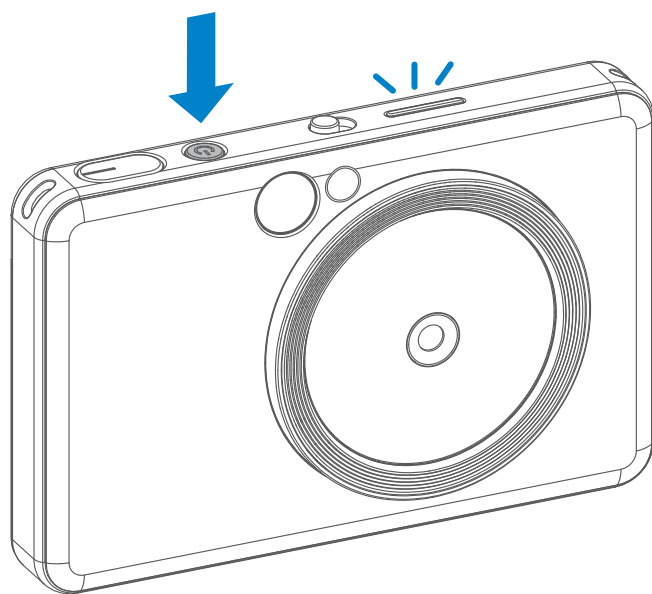

Қуатты автоматты түрде өшіру

- Құрылғы шамамен 3 минут (әдепкі) қолданыстан тыс кезінде оның қуаты автоматты түрде өшеді. Пайдаланушы Қуат түймешігін қайтадан басу арқылы құрылғыны жалғастыра алады.
- Пайдаланушы ҚОЛДАНБАДА уақытты өзгерте алады (3 минут / 5 минут / 10 минут).

ФОТОСУРЕТ ТҮСІРУ

- 1 Құрылғыны ұстаңыз, суреттің қажетті композициясын растаңыз.
- 2 Фотосурет түсіру үшін ысырма түймесін  басыңыз.
 - Фокус құлпы үшін жартылай басыңыз
 - Фотосурет түсіру үшін толық басыңыз

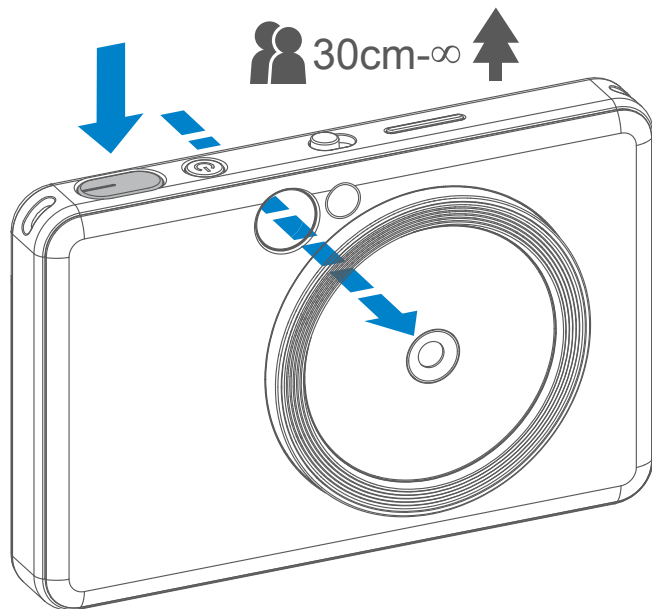

КӨРІНІСТАПҚЫШ

Суретті көріністапқыштағы жақтау белгісімен жасаңыз.



2 x 3



1 метрде қалыпты түсіру үшін сыртқы жақтау белгісі - ∞

2 x 2



1 метрде қалыпты түсіру үшін 2 x 2 жақтау белгісі - ∞

2 x 3



30 см-де жақындатып түсіру үшін ішкі кадр белгісі

СЕЛФИ АЙНАСЫ

Суретті селфи айнасындағы жақтау белгісімен жасаңыз.



2 x 3



Фокустау
қашықтығы 50 см

2 x 2



Фокустау
қашықтығы 50 см



ЖАРҚЫЛ ЖӘНЕ ТОЛТЫРУ ШАМЫ

ЖАРҚЫЛ

Құрылғы қуат көзіне қосылғанда және жарқыл ⚡ АВТО параметріне таңдалғанда, камера жарық жағдайлары үшін қажет болған жағдайда жарқылды автоматты түрде іске қосады.

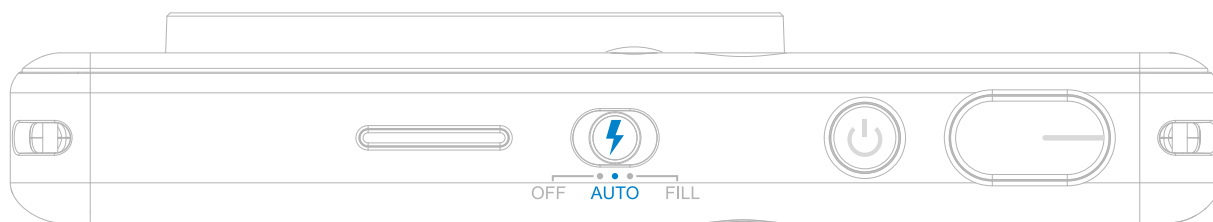

ТОЛТЫРУ ШАМЫ

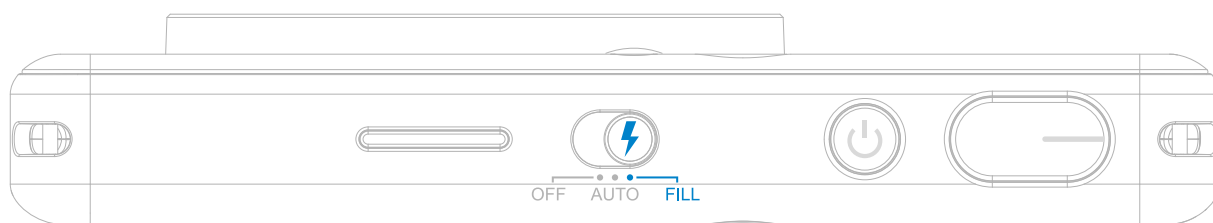

Фотосурет түсіру кезінде жұмсақ жарық қолдауын қамтамасыз етуге арналған объектив айналасында құрылғыға к ірістірілген 8 ЖШД толтыру шамы бар.

Толтыру шамы режимінде селфи түсіргелі жатсаңыз, объектив айналасындағы 8 ЖШД сақина кескінді Толтыру шамы бетіңізде бірдей жарықтандыруды береді. Ол көлеңкені азайту және бүкіл фотосуретте бірдей ашықтықты жасау арқылы әдемі селфи түсіруіңізге мүмкіндік береді.

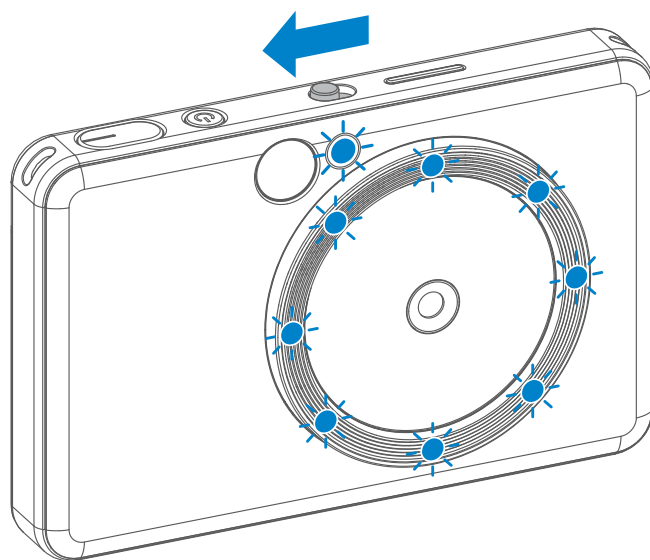

* Тиімді толтыру шамының ауқымы : 30 см - 60 см

ПРОПОРЦИЯЛАР

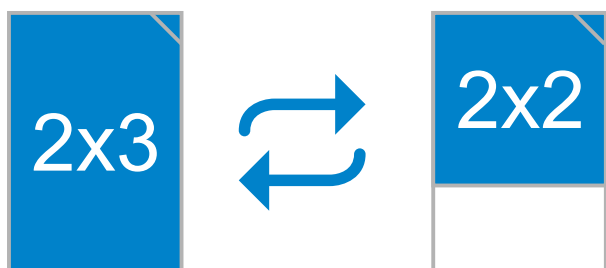

Пайдаланушы Пропорция түймесінің  көмегімен екі 2x3 және 2x2 пропорциясы арасынан таңдай алады.

Пропорцияларды фотосурет түсірместен бұрын кез келген уақытта өзгертуге болады.

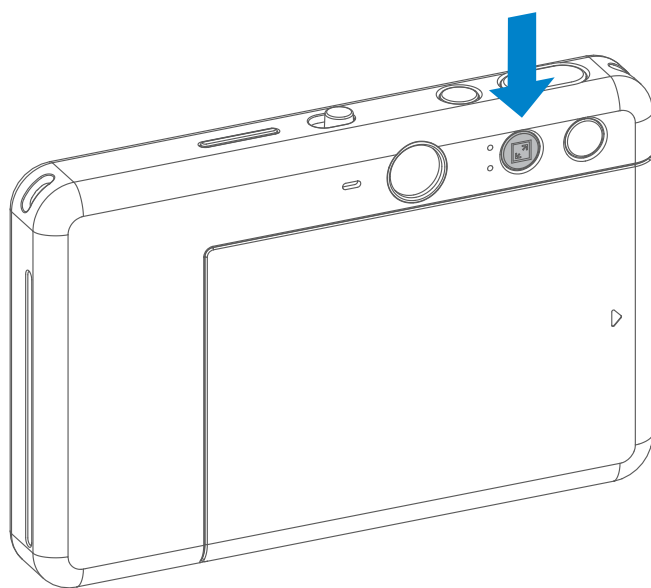

Пропорция 2x2 болғанда, фотосурет қағазының бос аймағы басқаша болады. Ол құрылғының ұсталу жолына негізделеді.

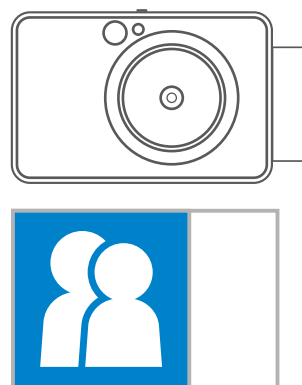
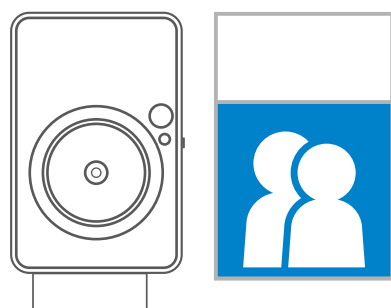
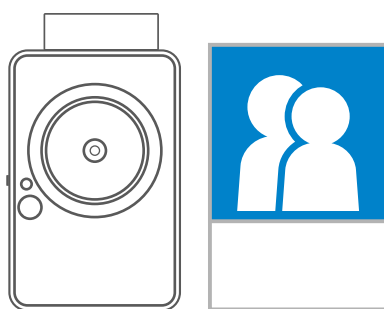

БАСЫП ШЫҒАРУ ЖӘНЕ ҚАЙТА БАСЫП ШЫҒАРУ

ФОТОСУРЕТТИ БАСЫП ШЫҒАРУ

- Фотосурет фотосуретті түсіргеннен кейін бірден басып шығарылады.
- Құрылғы басып шығару үшін бір уақытта 3 суретке дейін ұстай алады.
- Сондай-ақ, құрылғы фотосуретті Қолданба арқылы смартфонңыздан басып шығара алады.

ФОТОСУРЕТТИ ҚАЙТАДАН БАСЫП ШЫҒАРУ

Фотосуретті түсірген кезіңізде және ол басып шығарылғанда, сол фотосуретті көшірмелеуді немесе сол суреттің бірнеше данасын кеште таратуды қаласаңыз, соңғы басып шығарылған фотосуретті қайта басып шығару үшін Қайта басып шығару түймесін  басыңыз.

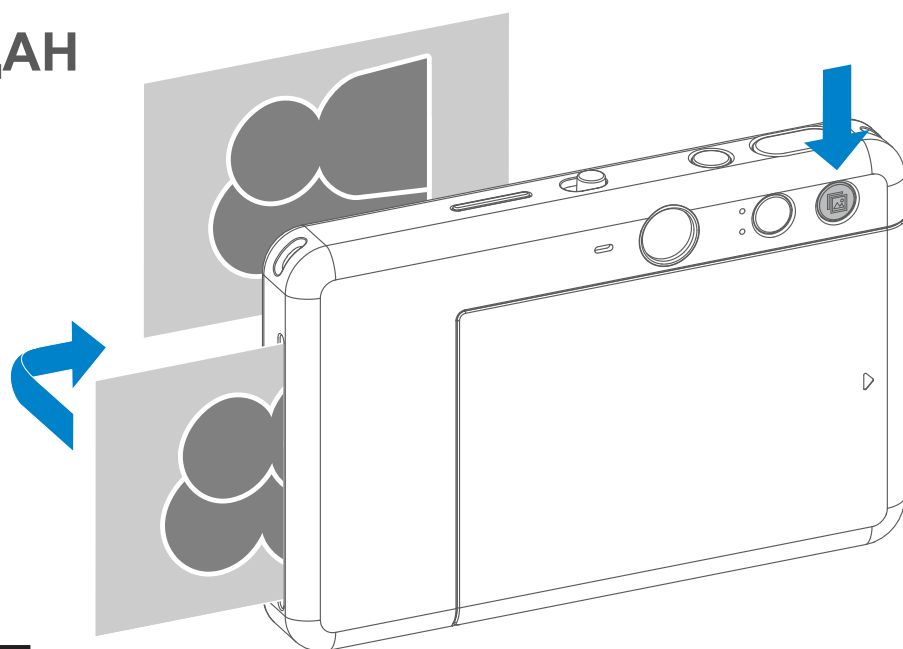



ҚАШЫҚТАН ТҮСІРУ

Пайдаланушы құрылғыны ҚОЛДАНБА арқылы фотосурет түсіру сияқты әрекеттер үшін басқара алады.

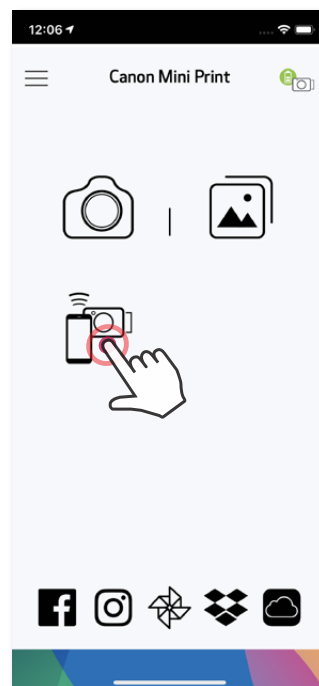
Қашықтан басқару бетіне кіру үшін ҚОЛДАНБАДА  түймесін басыңыз.



ТАЙМЕР

Фотосуретті жылдам түсіру үшін  белгішесін басыңыз.  белгішесін басыңыз және 3 секунд/5 секунд/10 секунд таймерді таңдаңыз (әдепкі : ӨШІРУ), кері санауды бастау үшін  белгішесін басыңыз.

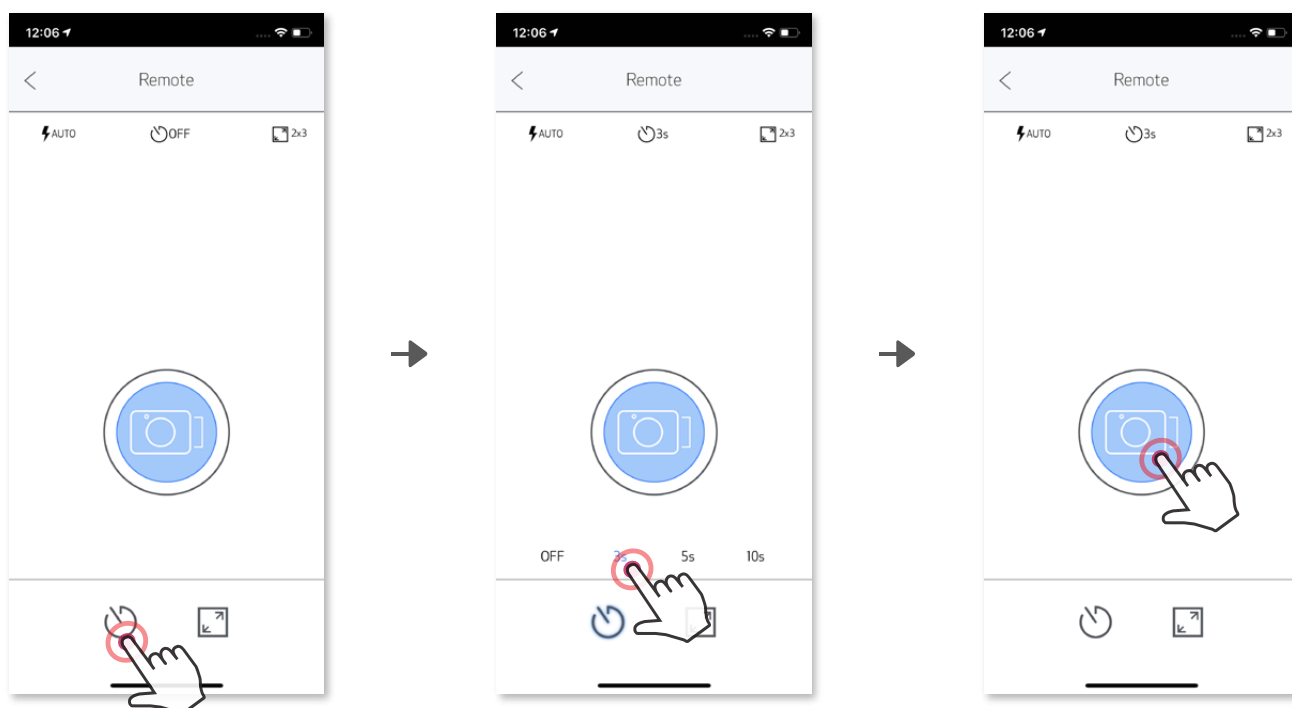

ПРОПОРЦИЯЛАР

Екі пропорцияның (2x3 және 2x2) арасынан таңдау үшін  белгішесін басыңыз.

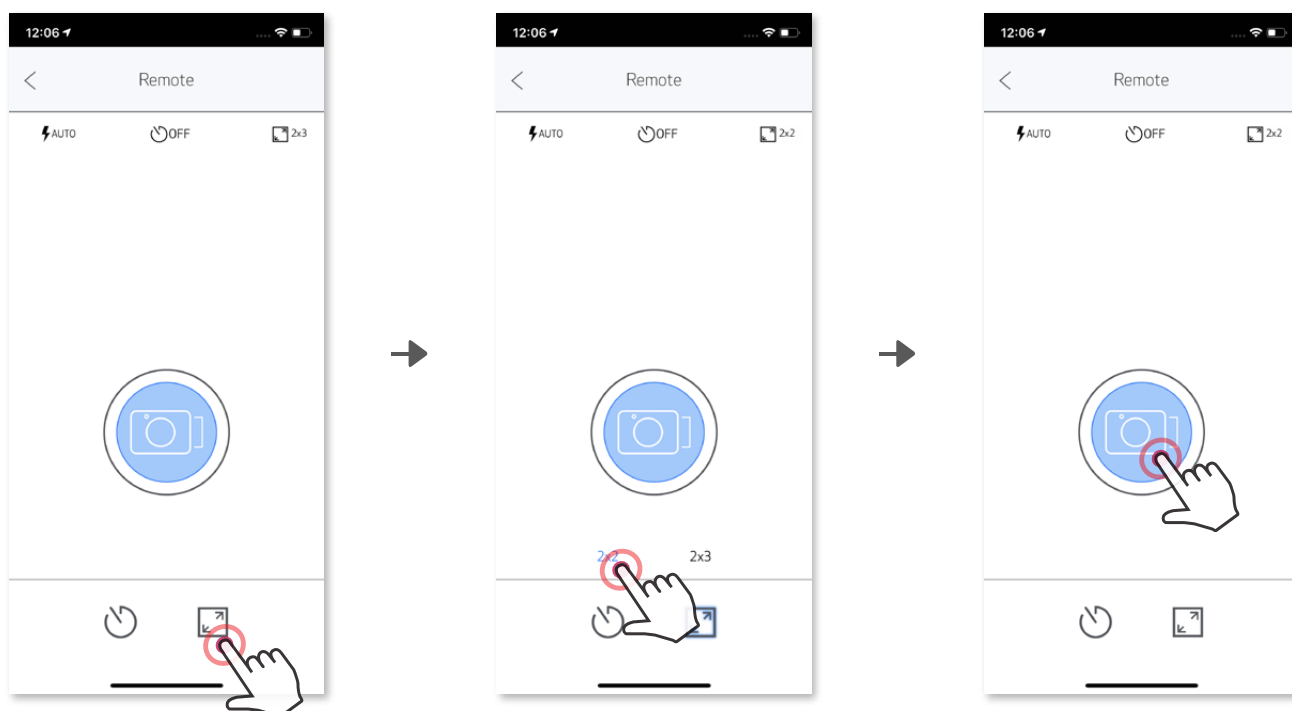

КАМЕРА ДАУЫСЫ

Камера мобильді құрылғымен қосылған кезде, пайдаланушы «Қуатты қосу», «Қуатты өшіру» және «Ысырма» параметрлері үшін дыбыс әсерлерін теңшей алады. Пайдаланушы Қолданба арқылы әрбір камера дауысының әсері үшін 3 дыбыстық файл жаза алады (ең көбі 4 секунд).

Негізгі мәзірде ≡ белгішесін түртіңіз, Параметрлер > Принтерлер тармағына өтіңіз, құрылғыңызды таңдаңыз және «Камера дауысы» түймесін түртіңіз.

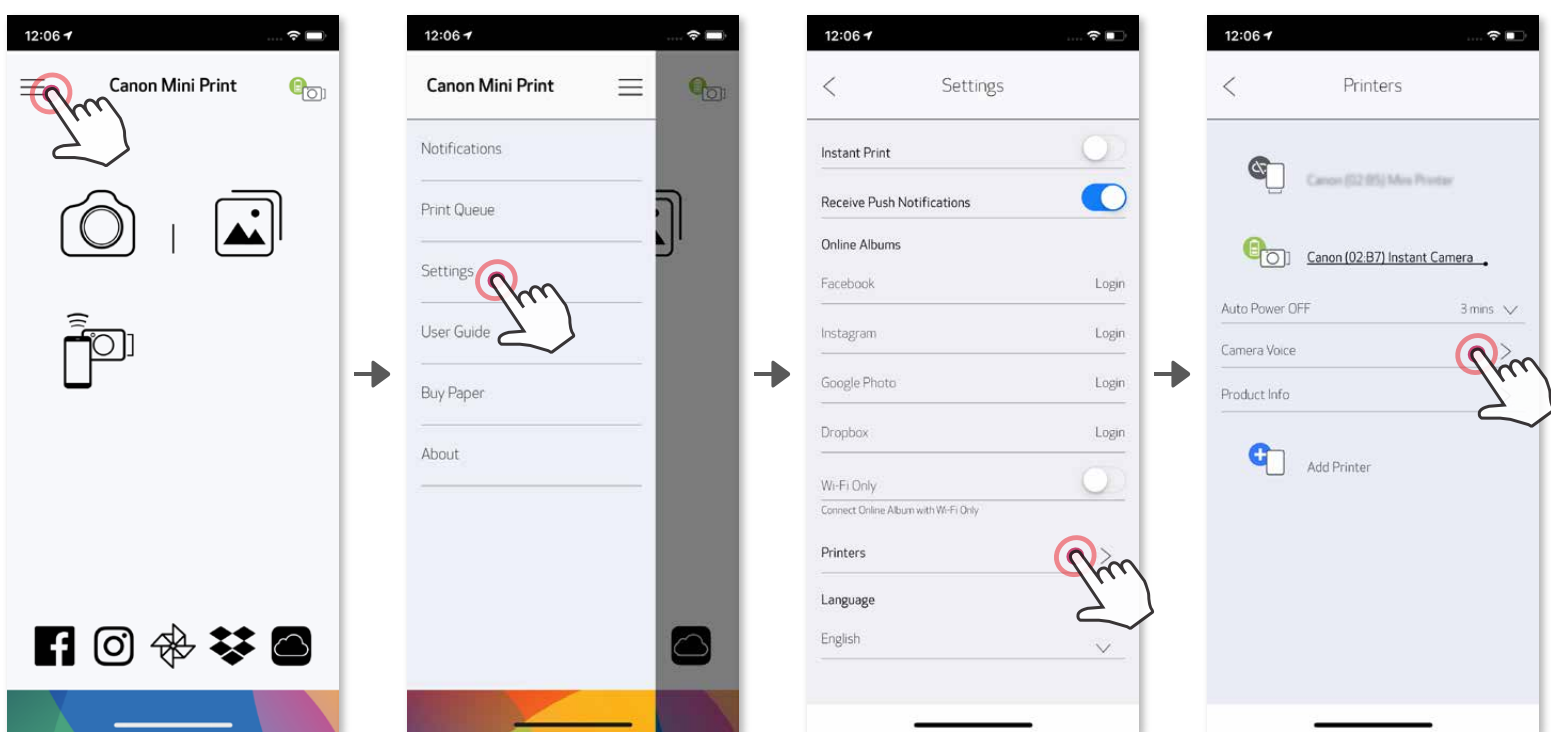





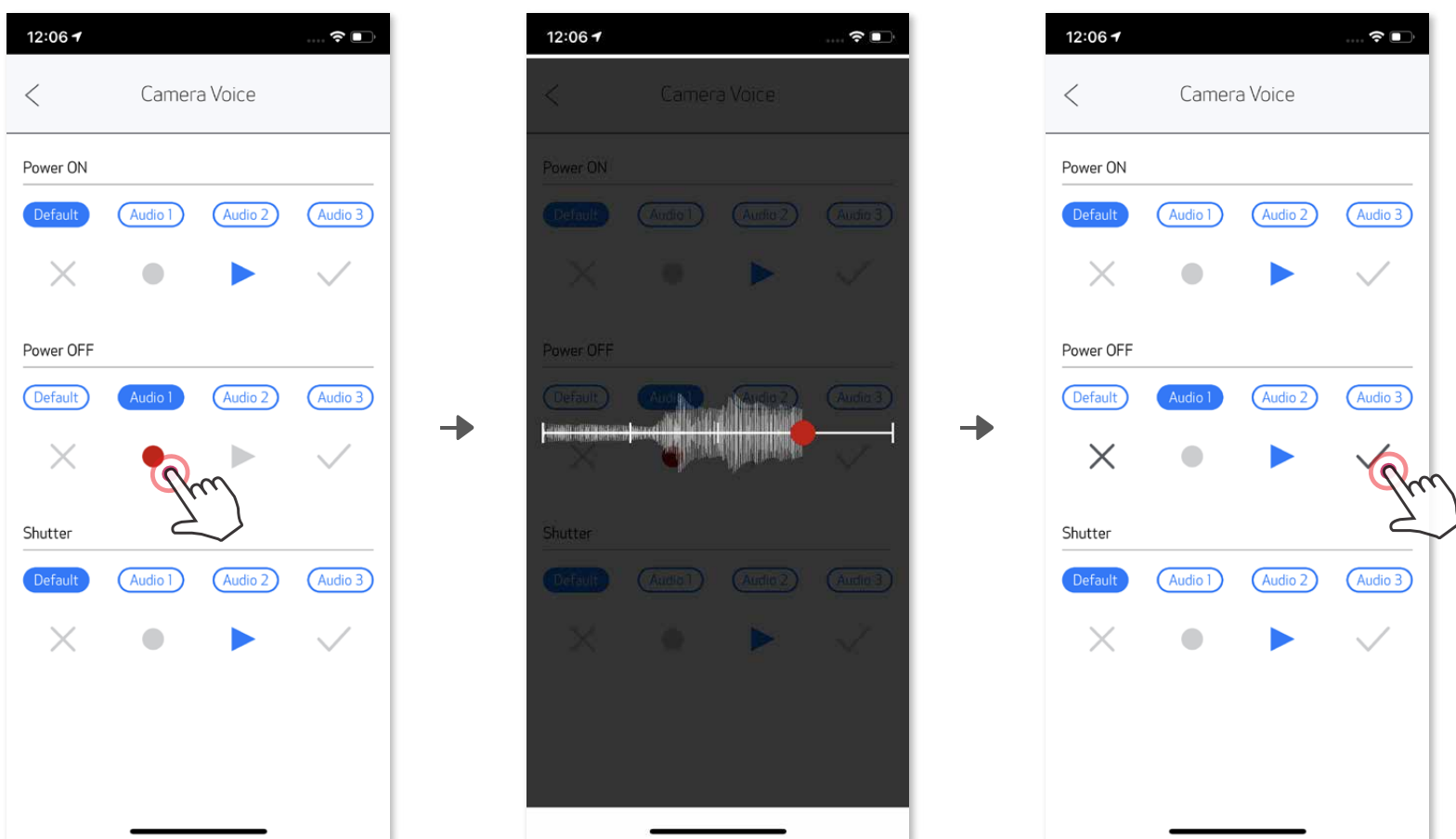









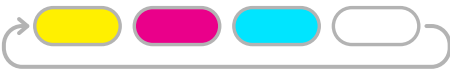

Жазуды бастау үшін қажетті дыбыс файлының белгішесін түртіңіз, мысалы: **Audio 1**, одан кейін ●.

Дыбысты ойнату үшін ▶ белгішесін басыңыз және дыбыс әсерін камераға сақтау және қолдану үшін ✓ белгішесін басыңыз.



ЖШД ИНДИКАТОРЫ

Күй	Операция/Жағдай	ЖШД индикаторы
Қуат қосулы	Қуат түймесін басып тұрыңыз	 Көк >  Ақ
Күту	Құрылғы қосылғаннан кейін	 Ақ
Қуатты өшіру	Қуат түймесін басып тұрыңыз	 Өшіру
SMART SHEET™ қатесі	Құрылғы дұрыс емес SMART SHEET™ парағының салынғанын немесе басқа SMART SHEET™ қатесін анықтағанда	 Көк (Айналдыру)
SMART SHEET™ парағын өңдеу	Құрылғы SMART SHEET™ парағын басып шығарып	 Ақ
Қағаз жоқ	Құрылғыда қағаз жоқ кезде, құрылғы фотосурет түсіруге рұқсат бермейді	 Қызыл
Қағаз кептелісі / Қақпақ ашық	Қағаз кептелісі кезінде немесе принтер қақпағы ашық кезде	 Қызыл
Басып шығаруға дайындалыңыз	Басып шығаруға дайындалу	 Ақ
Фотосуретті басып шығару	Құрылғы фотосуретті басып шығарып жатқан кезде	 Сары > Қызыл қошқыл > Көгілдір > Ақ (Айналдыру)
MS режимі (Mass Storage Mode)	Құрылғы компьютерге қосылған	 Қызыл қошқыл
MicroSD картасының қатесі	Деректерді MicroSD картасына жазу мүмкін емес	 Қызыл қошқыл
Тым жоғары температура	Құрылғы температурасы тым ыстық	 Қызыл (Температура қайтадан қалыпты болғанша)
Тым төмен температура	Құрылғы температурасы тым салқын	 Көк (Температура қайтадан қалыпты болғанша)
Принтер басы салқындауда	Принтер басының температурасын тексеру және басып шығармастан бұрын оны салқындату	 Көк (Айналдыру)

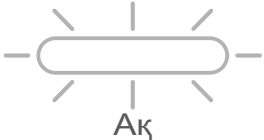
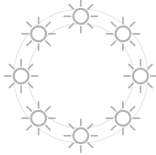
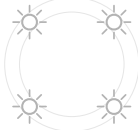
Төмен батарея	Батарея деңгейі 20%-ға дейін төмендегенде	 Ақ > Қызыл (Айналдыру)
Өте төмен батарея	Батарея деңгейі тым төмен	 Қызыл -> Ақ (Айналдыру)
Микробағдарламаны жаңарту	Құрылғы микробағдарламаны жаңартуда	 Ақ
2x3 пропорция	2x3 пропорциясы таңдалған кезде, толтыру шамында 8 ЖШД шамы бір рет жыпылықтайды	
2x2 пропорция	2x2 пропорциясы таңдалған кезде, толтыру шамында 4 ЖШД шамы бір рет жыпылықтайды	

АҚАУЛЫҚТАРДЫ ЖОЮ

Күй	ЖШД көрсеткіші	Әрекеттер
MicroSD картасының қатесі	 Қызыл қошқыл	<ul style="list-style-type: none"> • MicroSD картасының дұрыс салынғанын тексеріңіз • MicroSD картасының толық емес екенін тексеріңіз • MicroSD картасының зақымдалмағанын тексеріңіз • Micro SD картасының үйлесімді екенін тексеріңіз
Қағаз беру орындалмады	 Қызыл	<ul style="list-style-type: none"> • Canon ZINK фотосурет қағазының салынғанын тексеру үшін қағаз бөлімінің қақпағын ашыңыз
Қағаз кептелісі	 Қызыл	<ul style="list-style-type: none"> • Құрылғы қуатын өшіру және қосу; фотосурет қағазы автоматты түрде беріледі
Қағаз жоқ	 Қызыл	<ul style="list-style-type: none"> • Canon ZINK фотосурет қағазын құрылғыға салыңыз
Принтер қақпағы дұрыс жабылмаған	 Қызыл	<ul style="list-style-type: none"> • Принтер қақпағын дұрыстап жабыңыз
Қатты қызып кеткен	 Қызыл	<ul style="list-style-type: none"> • Құрылғы температурасының қалыптыға дейін түсуін күтіңіз, құрылғы жұмыс істеуді қайтадан жалғастырады
Қосылым	ЖОҚ	<ul style="list-style-type: none"> • Смартфонның Bluetooth® қосылымы дұрыс орнатылғанын тексеріңіз • ҚОЛДАНБАДА құрылғы таңдауының дұрыс екенін тексеріңіз • Смартфонның операциялық жүйесі үйлесімді және жаңа екенін тексеріңіз
Қашықтан басқару сәтсіз	ЖОҚ	<ul style="list-style-type: none"> • Құрылғының Қолданбамен қосылғанын тексеріңіз • Қолданба мен микробағдарламаның жаңартылғанын тексеріңіз
Теңшелген дыбыс сәтсіз	ЖОҚ	<ul style="list-style-type: none"> • Құрылғының Қолданбамен қосылғанын тексеріңіз • Қолданба мен микробағдарламаның жаңартылғанын тексеріңіз
Құрылғы жұмыс істемейді	ЖОҚ	<ul style="list-style-type: none"> • Батарея деңгейінің тым төмен емес екенін тексеріңіз. Төмен болса, құрылғыны зарядтаңыз
Фотосурет түсіру	ЖОҚ	<ul style="list-style-type: none"> • Құрылғыны және құрылғының firmware бағдарламасының жаңартылғанын тексеріңіз • Басып шығару кезегі буферінің қолжетімді екенін тексеріңіз • Құрылғыда Canon ZINK фотосурет қағазы бар екенін тексеріңіз

ТЕХНИКАЛЫҚ ДЕРЕКТЕР

Басып шығару технологиясы	ZINK™
Басып шығару ажыратымдылығы	314 x 600 нүкте/дюйм (нүкте/дюйм)
Басып шығару жылдамдығы	Шамамен 50 секунд (Мотор күйі 25° С бөлме температурасында іске қосылады және тоқтайды)
Фотосурет пропорциялары	2" x 2" or 2" x 3"
Үйлесімді қағаз	Canon ZINK™ фотосурет қағазы: ZP-2030-20 (20 парақ) ZP-2030-50 (50 парақ) 2" x 3" / Аршу және қайта жабыстыру
Қағаз сыйымдылығы	ZINK™ фотосурет қағазының 10 парағына дейін + 1 SMART SHEET™
Фотосурет ажыратымдылығы	8MP
Фокустық ұзындық	25,4 мм
Апертура	f / 2.2
Фокустау ауқымы	30 см - ∞
Сезімталдық	Авто (ISO 100 - 1600)
Жарқыл	ИӘ (Авто)
Жарқыл ауқымы	0,5 м - 1,0 м
Жад картасы	MicroSD картасы, 256 ГБ-қа дейін
Қуат көзі	Кірістірілген зарядталатын литий-полимерлі батарея 700 мАс, 7,4 В
Зарядтау жылдамдығы	Шамамен 120 минут (Толық зарядтау)
Қуат адаптері	Шығыс кернеуі: 1 А (мин.) кернеуі: 5 В
Орта параметрлері	- Ұсынылған принтер жұмыс, зарядтау және сақтау температурасы: 15° - 32° С - Ұсынылған принтер жұмыс, зарядтау және сақтау ылғалдылығы: 40-55% СЫ - Жұмыс температурасы: 5° - 40° С - Жұмыс ылғалдылығы: < 70% СЫ
Автоматты қуат өшіру	3 минут / 5 минут / 10 минут (таңдалатын қолданба)
Өлшемі	121 мм (Е) x 80,3 мм (Б) x 21,5 мм (Қ)
Салмағы	188 г
Үйлесімді ОЖ (Компьютер үшін)	Windows 7 / 8 / 8.1 / 10 Mac OSX 10.10 - 10.14
Қосылым мүмкіндігі	Bluetooth® 4.0
Үйлесімді ОЖ	iOS 9.0 немесе одан жоғары және Android 4.4 немесе одан жоғары
Мобильді қолданба	Canon Mini Print
Зарядтау мен Деректерді тасымалдау үшін қосылым	USB 2.0 (Micro USB)

Ескертусіз өзгертіледі

ҚОЛДАНБАНЫ ОРНАТУ

①-ОПЦИЯ

APP STORE ДҮКЕНДЕРІНЕН «Canon Mini Print» ДЕП ІЗДЕҢІЗ

Android™ үшін - Google Play™ қызметінен

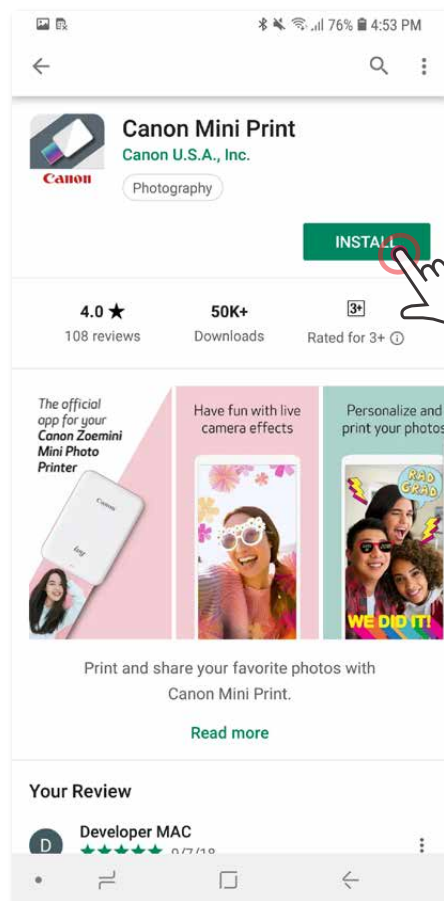
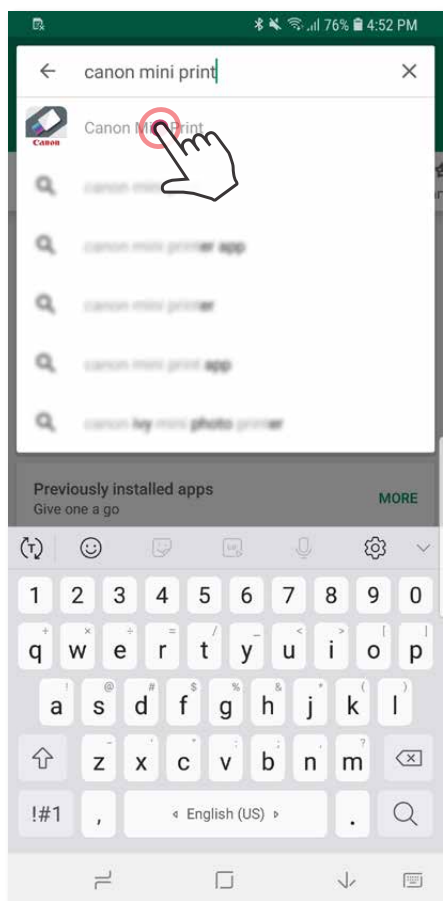

iOS® үшін - App Store® қызметінен

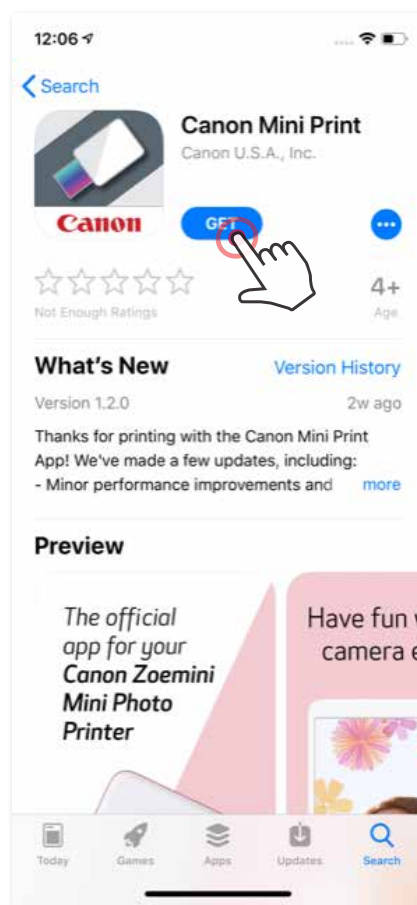
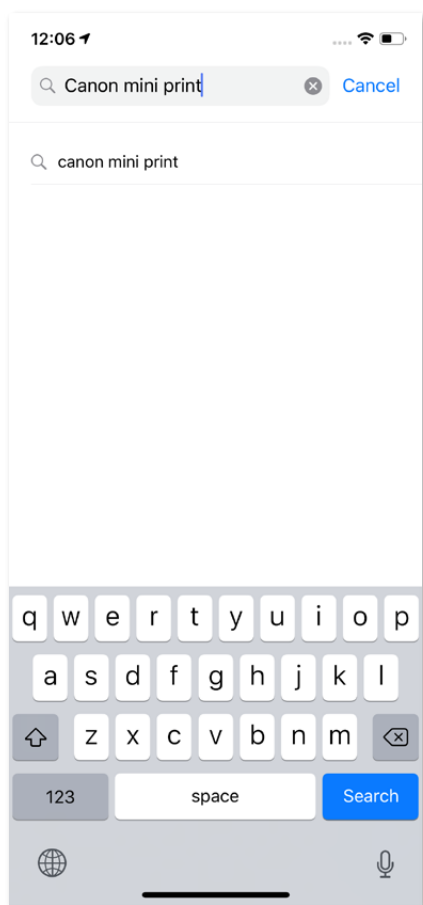

②-ОПЦИЯ

QR КОДЫН ПАЙДАЛАНУ - «Қысқаша іске кірісу нұсқаулығындағы»
QR КОДЫН СКАНЕРЛЕҢІЗ



Android үшін

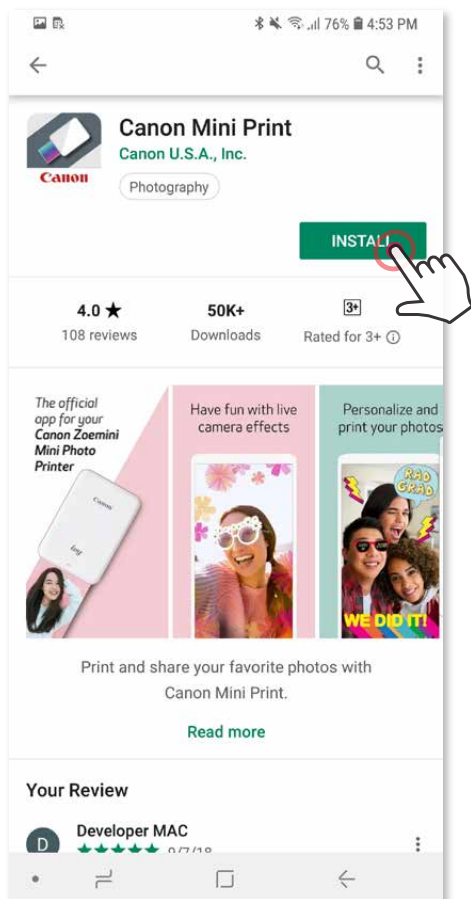

iOS үшін

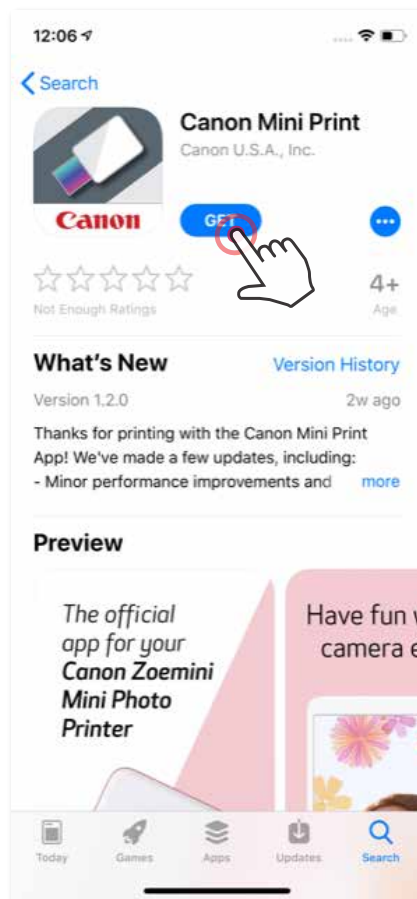

③-ОПЦИЯ

Құрылғыңыздың браузерінде <https://app.canonminiprint.com/> сайтына өтіңіз

④-ОПЦИЯ

NFC ФУНКЦИЯСЫН ПАЙДАЛАНУ ТЕК Android үшін

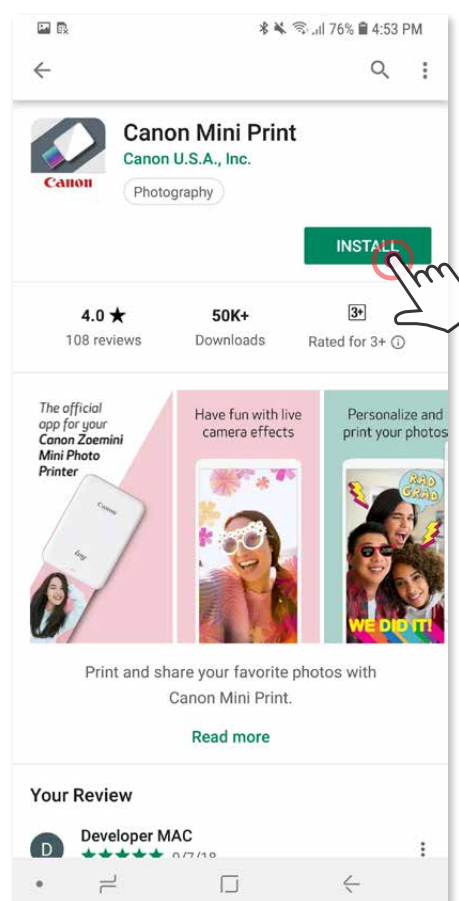
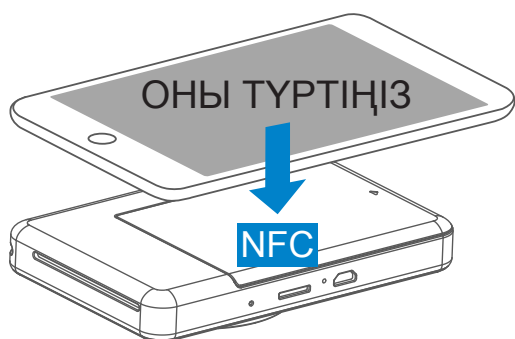

МОБИЛЬДІ ҚҰРЫЛҒЫ МЕН ЖЫЛДАМ КАМЕРА ПРИНТЕРІН ЖҰПТАУ

Android жүйесінде жұптау

- ① Қуат түймесін күйдің ЖШД шамы жанғанша басып тұру арқылы принтерді қосыңыз.
- ② Bluetooth® функциясын қосып, оны принтермен жұптау үшін мобильді құрылғының «Параметрлер» терезесін ашыңыз.

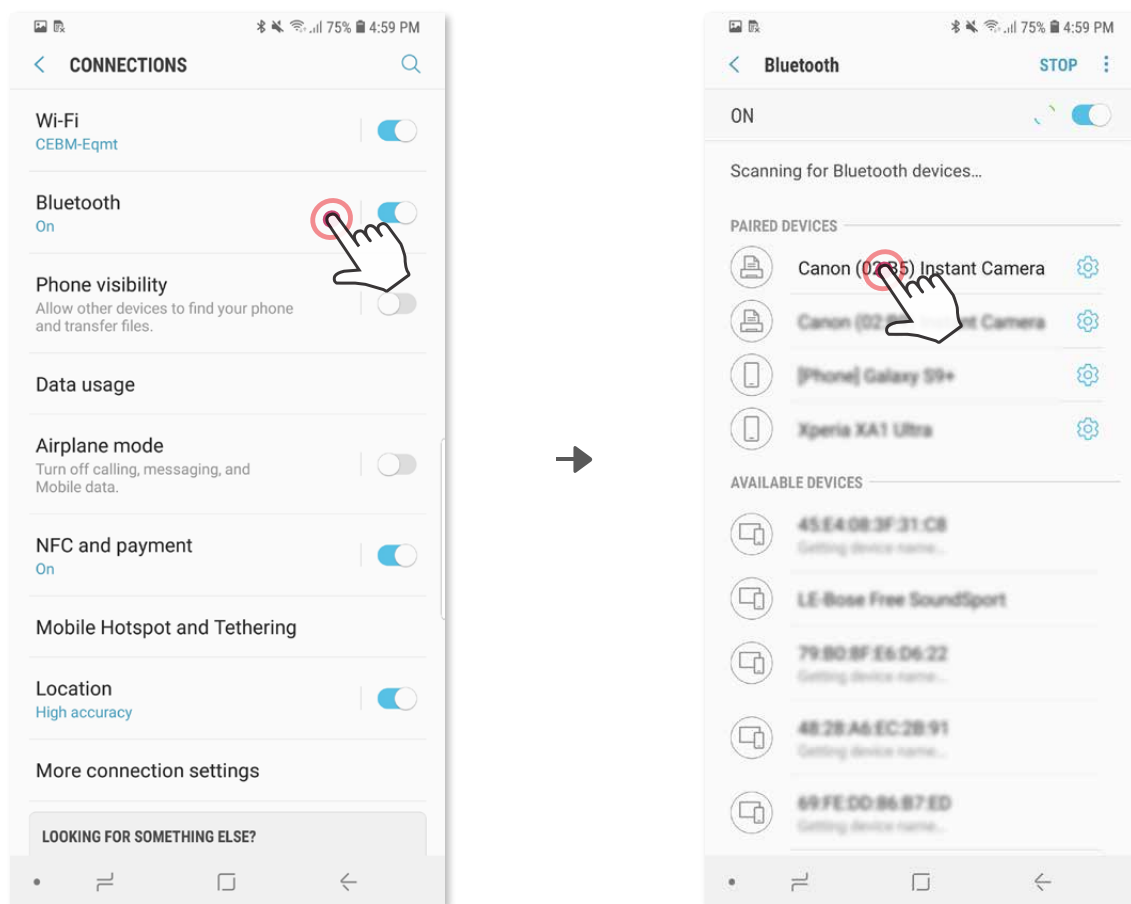

- ③ **А ОПЦИЯСЫ** – Принтерді қолданбаға қосыңыз. Жоғарғы оң жақтағы белгішені түртіңіз және принтеріңізді таңдаңыз. Белгіше қосылған кезде батарея деңгейін көрсету үшін өзгереді.

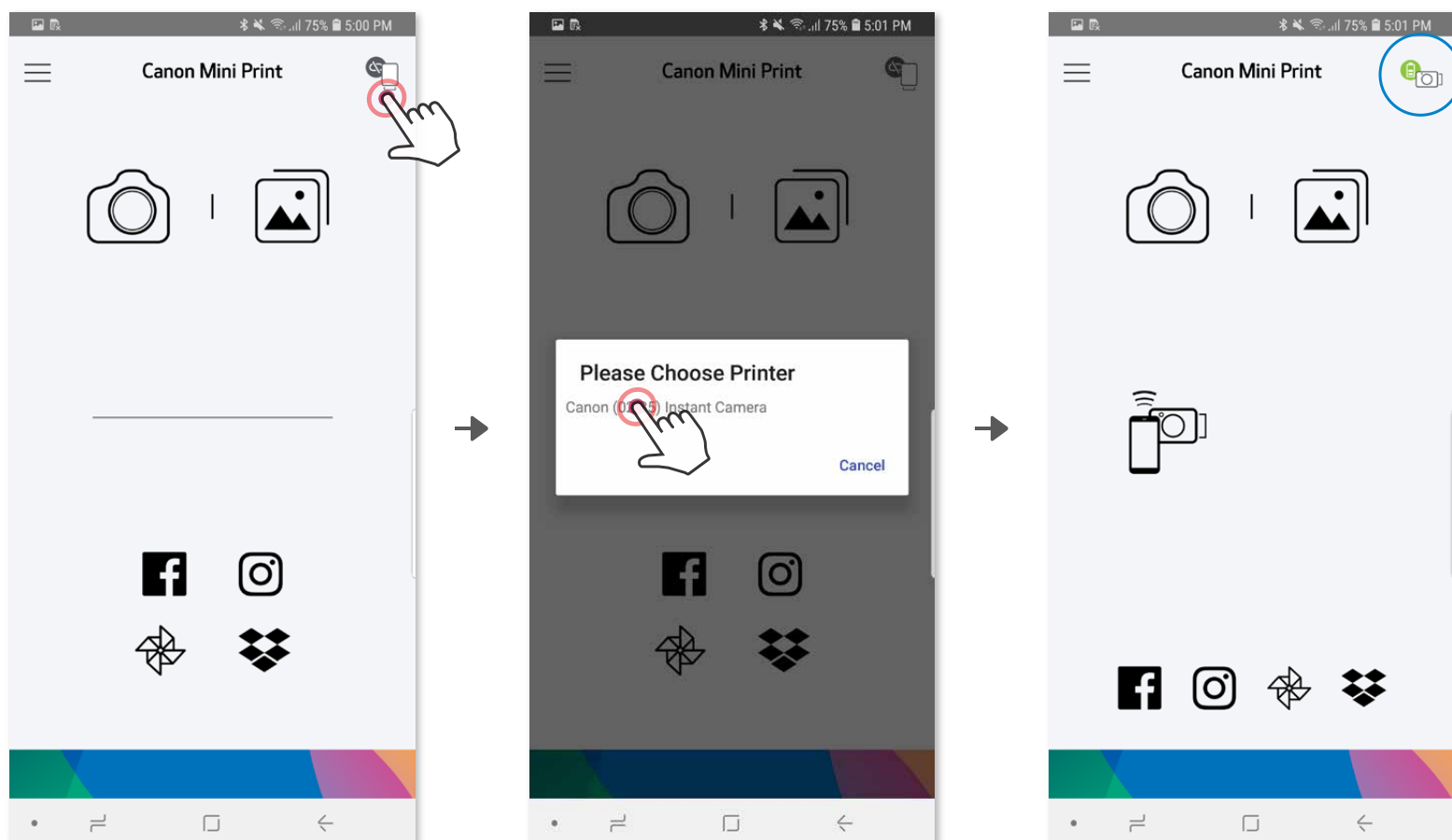

- ③ **В ОПЦИЯСЫ** – Принтерді қолданбаға қосыңыз. Негізгі мәзірде «Параметрлер» тармағына өтіңіз, «Принтерлер» тармағын таңдаңыз, одан кейін «Принтер қосу» түймесін түртіңіз және принтеріңізді таңдаңыз. Принтеріңіз «Принтерлер» тізімінде пайда болады және белгіше қосылған кезде батарея деңгейін көрсету үшін өзгереді.

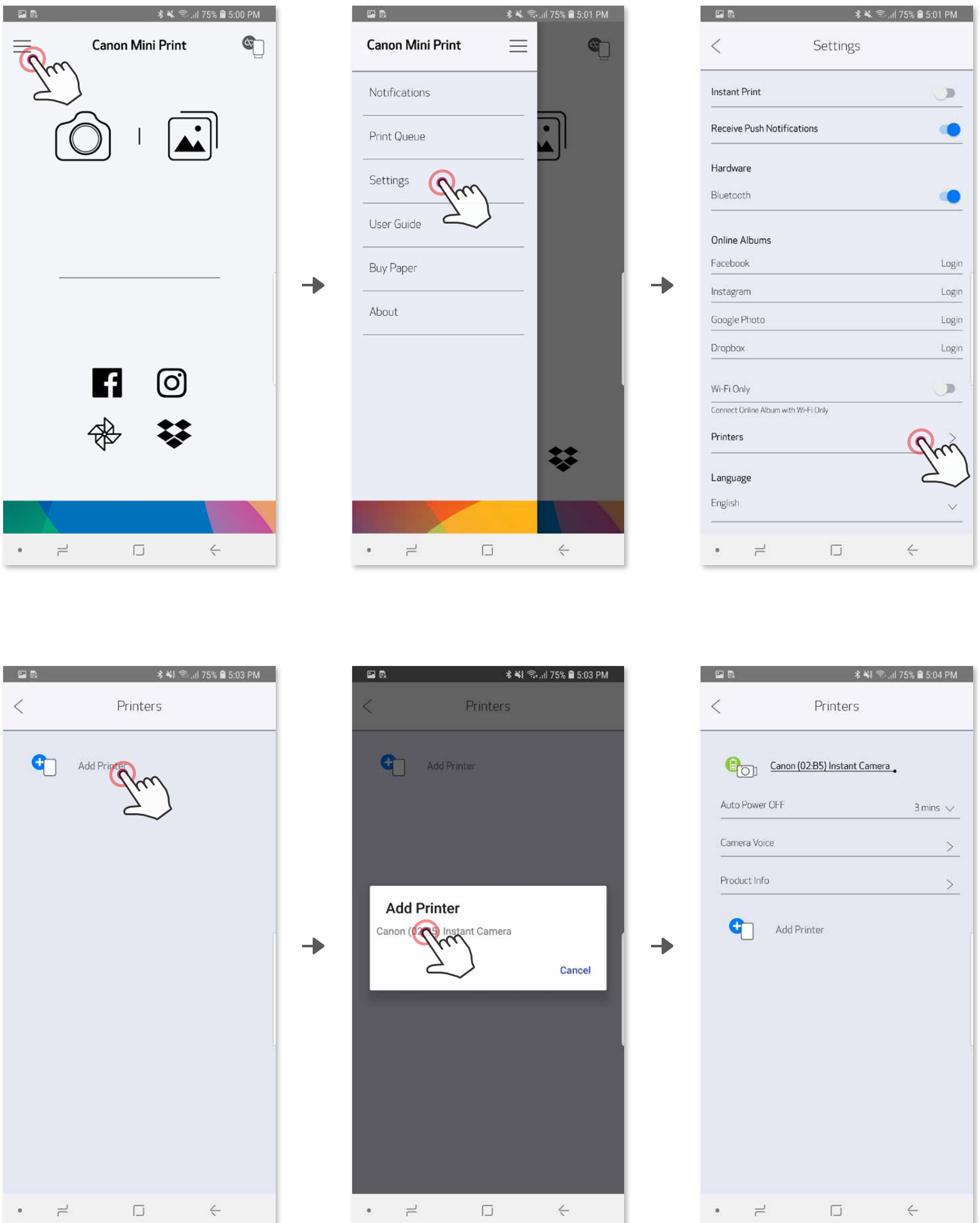

iOS жүйесінде жұптау

- ① Қуат түймесін ЖШД индикаторының шамы жанғанша басып тұру арқылы принтерді қосыңыз.
- ② Bluetooth® функциясын қосып, оны принтермен жұптау үшін мобильді құрылғының «Параметрлер» терезесін ашыңыз.

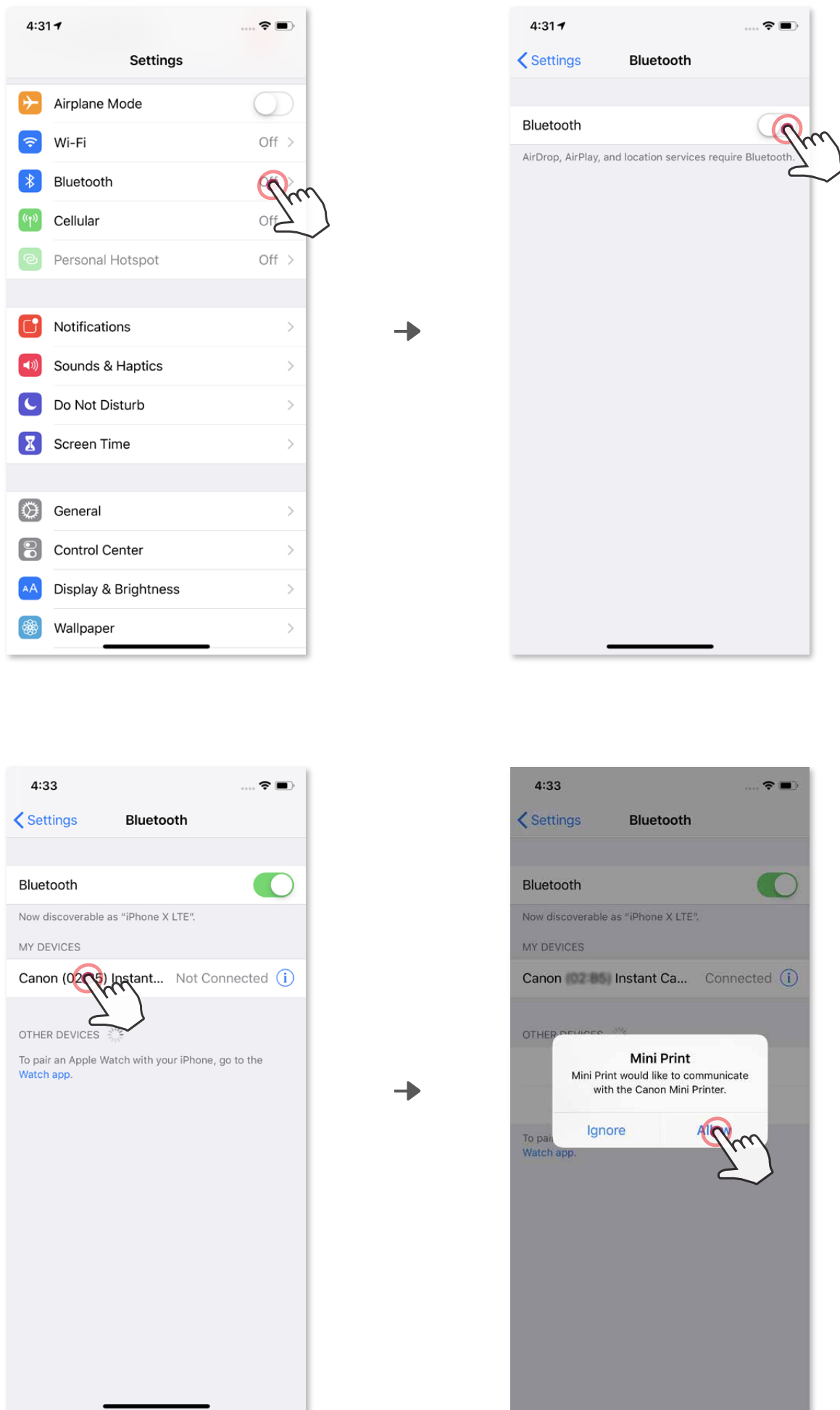

- ③ **А ОПЦИЯСЫ** – Принтерді қолданбаға қосыңыз. Жоғарғы оң жақтағы белгішені түртіңіз және принтеріңізді таңдаңыз. Белгіше қосылған кезде батарея деңгейін көрсету үшін өзгереді.

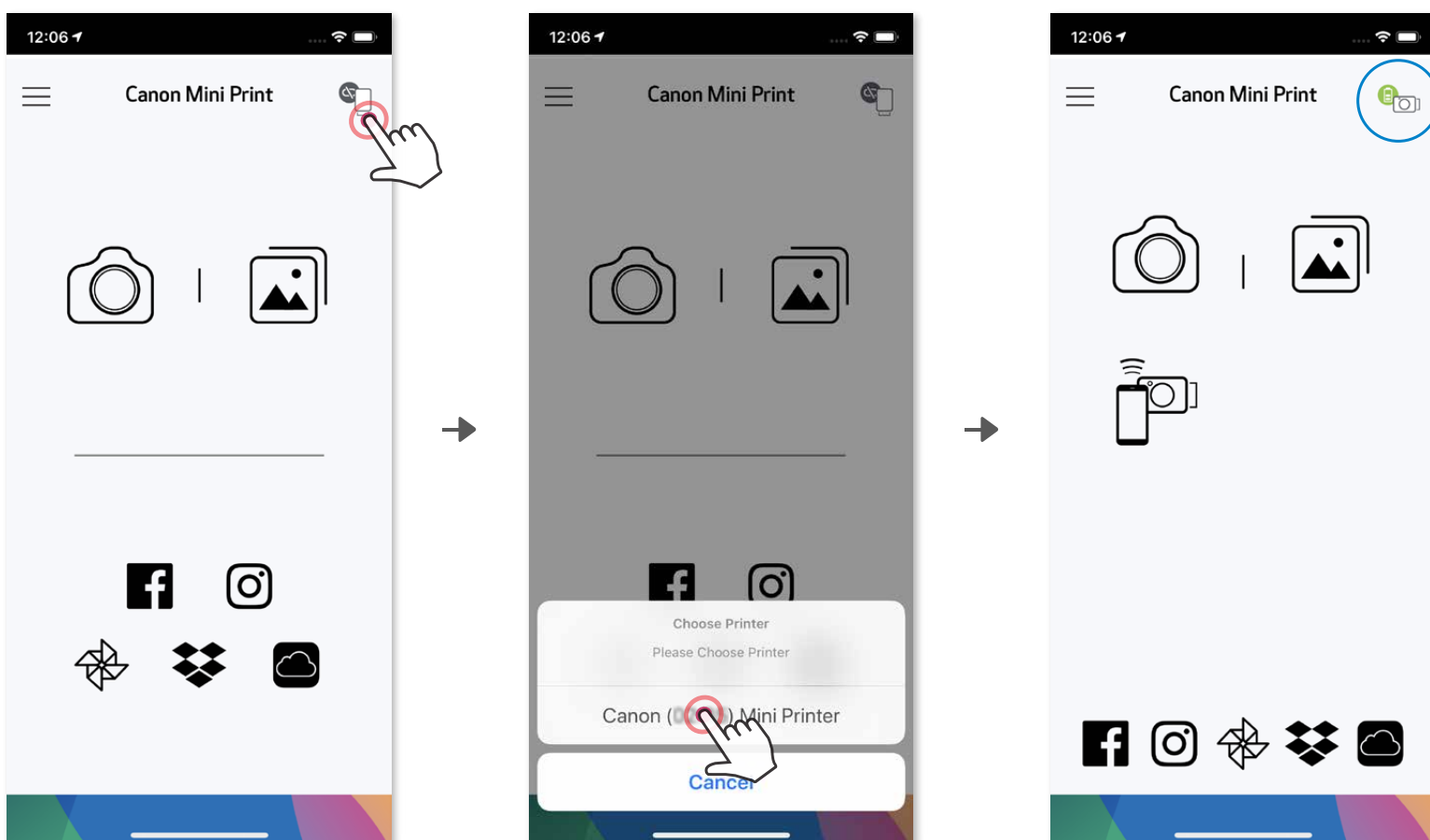

—HEMECE—

- ③ **В ОПЦИЯСЫ** – Принтерді қолданбаға қосыңыз. Негізгі мәзірде «Параметрлер» тармағына өтіңіз, «Принтерлер» тармағын таңдаңыз, одан кейін «Принтер қосу» түймесін түртіңіз және принтеріңізді таңдаңыз. Принтеріңіз «Принтерлер» тізімінде пайда болады және белгіше қосылған кезде батарея деңгейін көрсету үшін өзгереді.

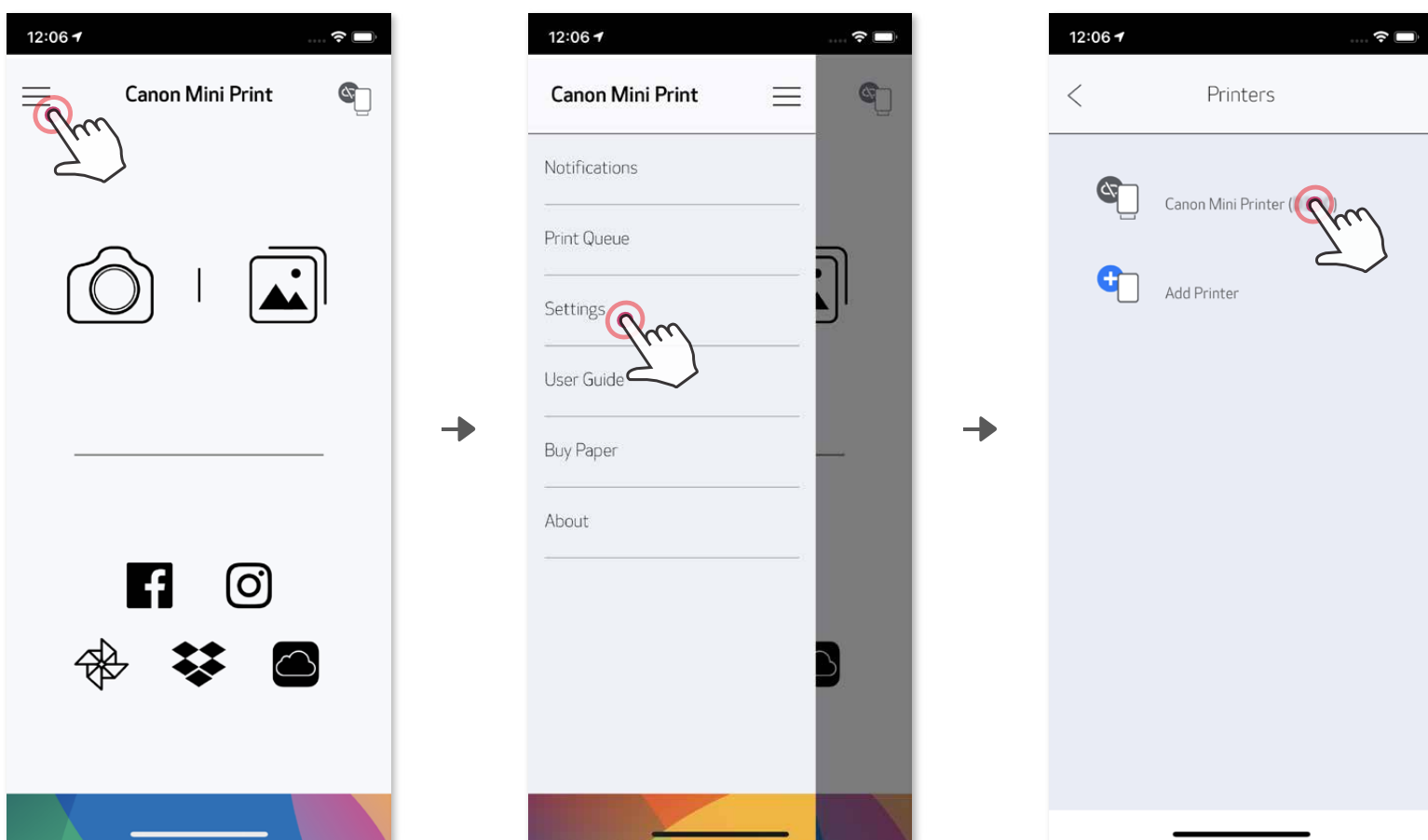

Android жүйесінде жұптау (NFC функциясымен)

- ① Мобильді құрылғыңызда NFC және Bluetooth® функцияларының қосулы болуын қамтамасыз етіңіз.
- ② Canon Mini Print қолданбасын ашыңыз.
- ③ Мобильді құрылғыңызды принтердің үстіне қойыңыз.
- ④ Бірінші рет жұптау мен қосылуды аяқтау үшін экрандағы нұсқауларды орындаңыз. Не болмаса, принтер мобильді құрылғымен автоматты түрде жұпталады.

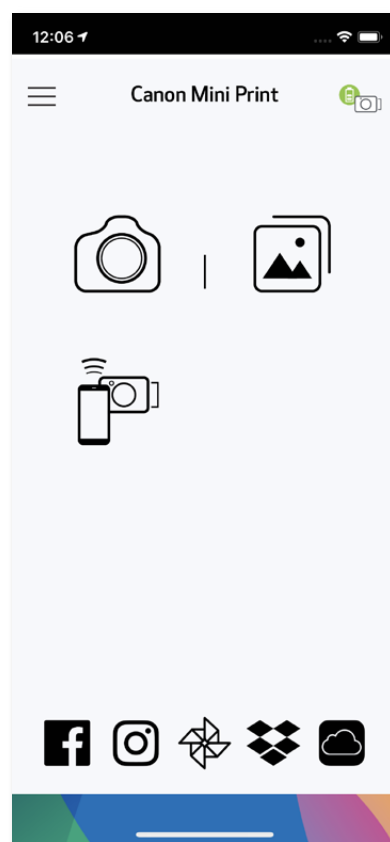
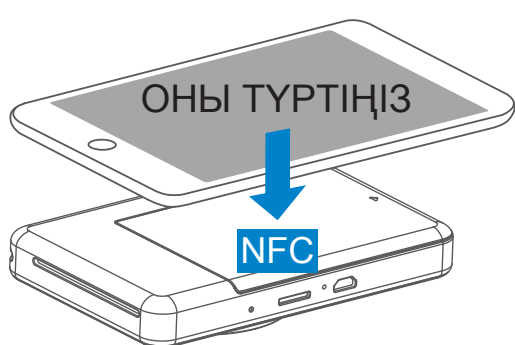

! ЕСКЕРТПЕ

Принтер күйі белгішесі (Қолданбада көрсетілген)



Жаңа принтер қосу



Принтер қосылмаған



Принтер қосылған (батарея күйі көрсетілген)

Жұптау туралы

- Бір принтерді тек бір iOS/Android құрылғысымен жұптауға болады.
- Бір iOS/Android құрылғысын бірнеше принтерге қосуға болады. Қосымша принтерді жұптау үшін Негізгі мәзірде Принтер параметрлері тармағына өтіңіз және «Принтер қосу» түймесін түртіңіз.
- «Canon (xx:xx) Instant Camera» атауы бар принтерді іздеп, оны жұптаңыз. Принтердің ішіндегі жапсырмадағы MAC нөмірінің соңғы 4 санын (xx:xx) сәйкестендіріңіз.
- Bluetooth® байланысын іздеу және ол арқылы тасымалдау ортаға байланысты орындалмауы мүмкін. Мобильді құрылғыңыздағы Bluetooth® жағдайын тексеріңіз және әрекетті қайталаңыз.

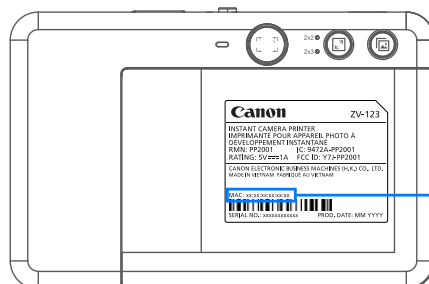
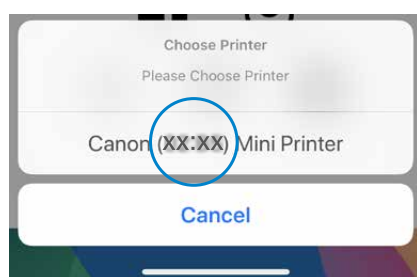

MAC: xx:xx:xx:xx:xx:xx

ПАЙДАЛАНУШЫ ИНТЕРФЕЙСІ

БАСТЫ ЭКРАН

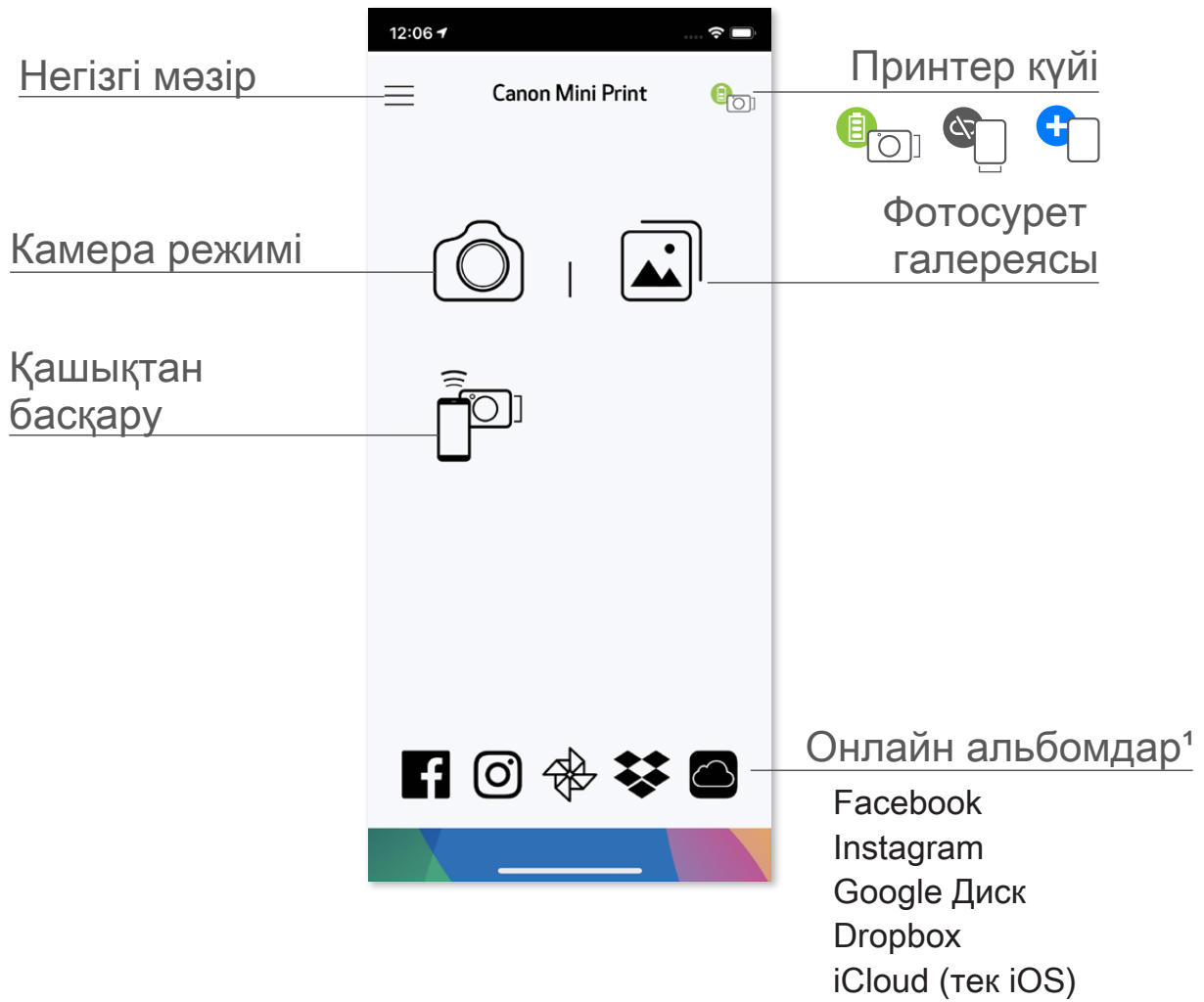

НЕГІЗГІ МӘЗІР

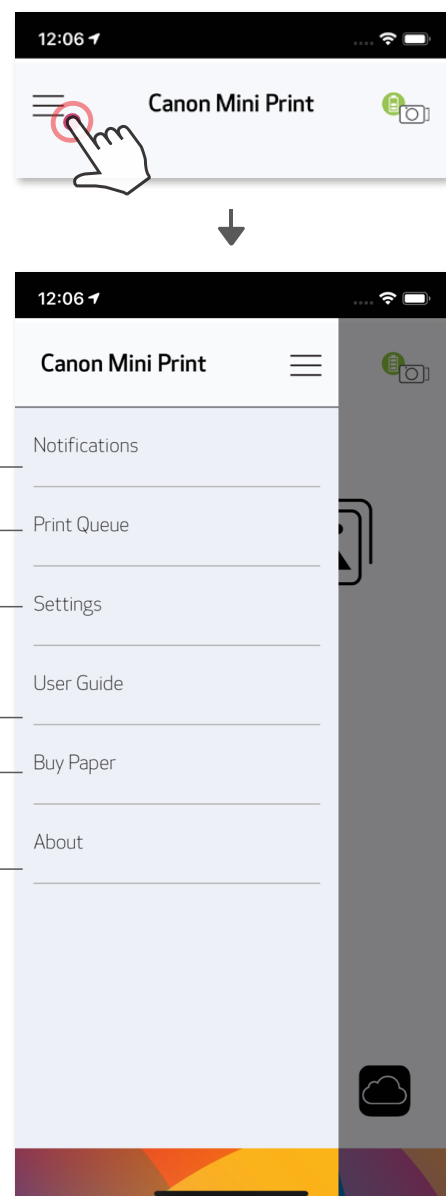

- Қолданбадағы хабарларды қарау
- Басып шығару кезегіндегі суреттерді қарау және жою
- Жұпталған принтер ақпараты мен параметрлеріне қатынау
- Электрондық пайдаланушы нұсқаулығын және ЖҚС-ды қарау
- Фотосурет қағазын Онлайн дүкеннен сатып алу
- Қолданба нұсқасын тексеру, Пайдаланушы келісімі және Құпиялылық мәлімдемесі



Қолданба тәжірибесі, мүмкіндіктер мен қолжетімді Онлайн альбомдар құрылғыңызға және аймағыңызға байланысты басқаша болуы мүмкін.

1) Интернет қосылымы қажет. Пайдалану үшін белсенді әлеуметтік желі немесе Cloud акаунттарын талап етеді.

СМАРТФОН КАМЕРАСЫ

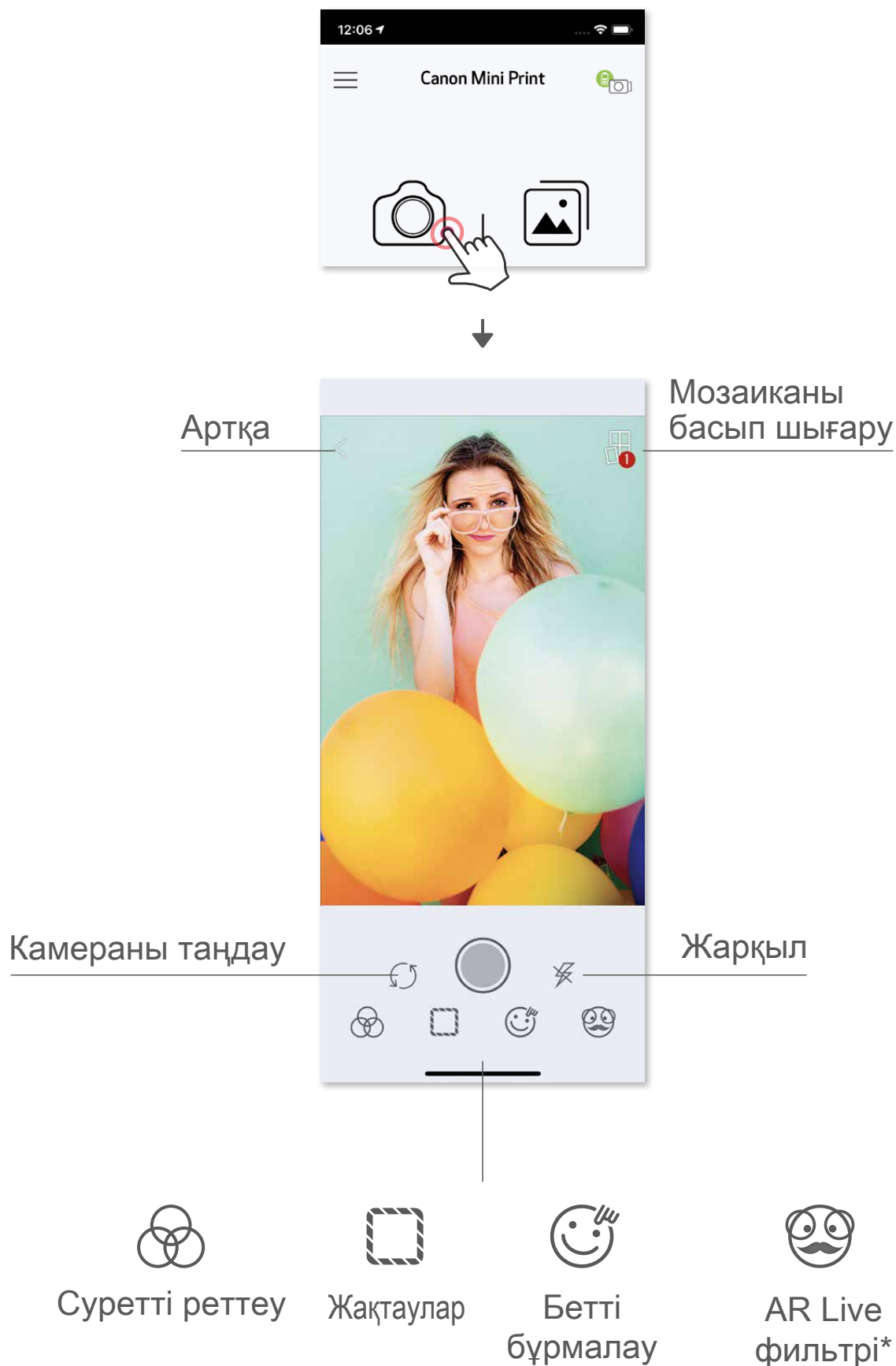

- ① Басты экранда смартфон камерасымен фотосурет түсіру үшін  белгішесін түртіңіз.
(Қосымша түрде фотосуретті әсерлермен түсіру үшін төменгі жақтағы белгішелерді түртіңіз.)
- ② Фотосурет түсіргеннен кейін Басып шығаруыңызға, Өңдеуіңізге, Бөлісуіңізге немесе Сақтауыңызға болады.
- ③ Басып шығару үшін  түймесін түртіңіз.



* Суретте бетті анықтау талап етіледі

ФОТОСУРЕТ ГАЛЕРЕЯСЫ

Фотосурет галереясында фотосуреттерді галерея көрінісінде, қалталар бойынша немесе күнтізбе бойынша шолуыңызға болады.

- ① Басты экранда Фотосуреттер галереясын қарау үшін  түймесін түртіңіз.
- ② Фотосуретті таңдағаннан кейін Басып шығаруыңызға, Өңдеуіңізге, Бөлісуіңізге немесе Сақтауыңызға болады.
- ③ Басып шығару үшін  түймесін түртіңіз.

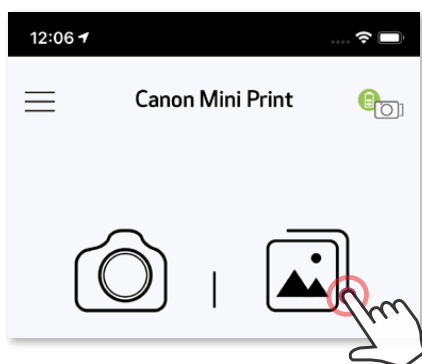

Барлық фотосуреттер
- Галерея

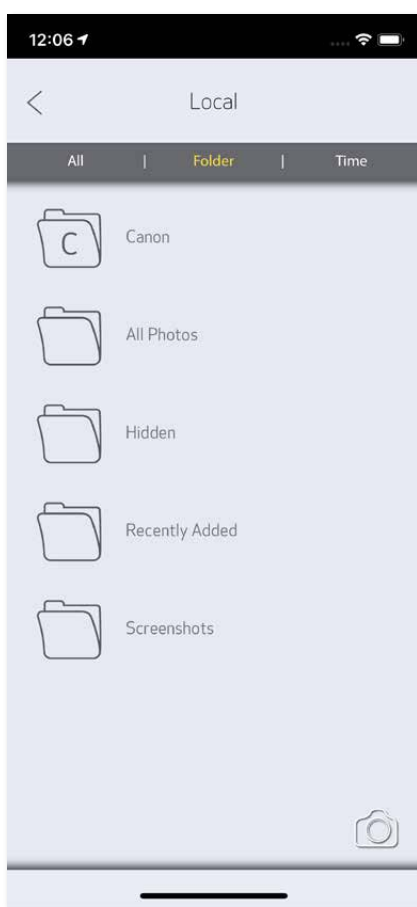

Қалта көрінісі



Күнтізбе көрінісі

ФОТОСУРЕТТЕРДІ БАСЫП ШЫҒАРУ

Дайын болған кезіңізде фотосуретіңізді басып шығару үшін  түймесін түртіңіз. Принтердің қосулы екенін және жұпталғанын/қосылғанын тексеріңіз.



Басып шығару кезегі бетінде келесі әрекетті орындауыңызға болады:

- ① Басып шығару кезегінен фотосуретті жою үшін  түймесін түрту
- ② Фотосуретті түрту және сипау арқылы басып шығару кезегін өзгерту
- ③ Нақты фотосуретті түртіңіз және басып шығаруды тоқтатыңыз, уақытша тоқтату белгісі көрсетіледі

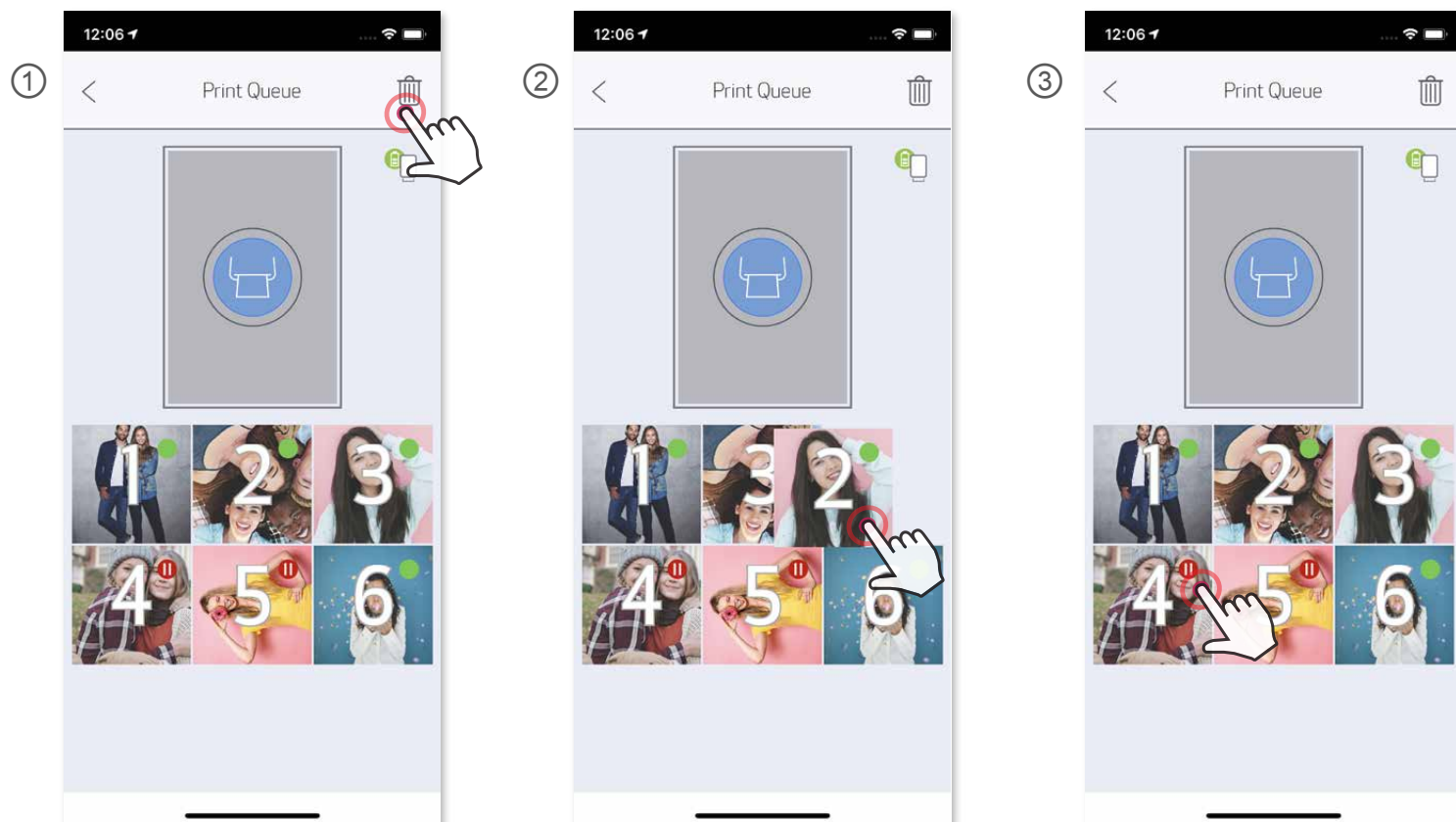

Басып шығару кезегі туралы ескертпе: Принтеріңіз баспа жібергенде қосулы болмаса және жалғанбаса, суретіңіз Басып шығару кезегінде сақталады. Баспаны босату үшін жай ғана принтеріңізді қосыңыз және қайта жалғаңыз, сізден кезектегі суретті басып шығару керектігі сұралады. Кезектегі суреттерді қарау немесе жою үшін Негізгі мәзір > Басып шығару кезегі тармағына өтіңіз.

ЕСКЕРТПЕ

- Басып шығарылған сурет түпнұсқа суреттен мобильді құрылғыда түсті көрсету үшін пайдаланылған «экран технологиясы» қағазда түсті басып шығару үшін пайдаланылған «басып шығару технологиясынан» басқаша болғандықтан басқаша болуы мүмкін.
- Басып шығару немесе қағаз кептелісі кезінде қағазды сыртқа күштеп тартпаңыз.
- Басып шығару кезінде жоғарғы қақпақты ашпаңыз. Ол басып шығару сапасына әсер етуі мүмкін.
- Принтер дірілдесе немесе шайқалса, фотосуретті басып шығару сапасына әсер етуі мүмкін.

ФОТОСУРЕТТЕРДІ ӨНДЕУ

Суретіңізді фильтрлер, стикерлер, мәтін және т.б. сияқты өңдеулермен теңшеуіңізге болады.

- ① Экранның төменгі жолағындағы белгішелерді түртіңіз
- ② Қалауыңызша теңшеңіз.
- ③ Экраннан шықпастан бұрын өзгертулеріңізді Сақтауды, Бөлісуді немесе Басып шығаруды ұмытпаңыз.



Суретті реттеу



Жақтаулар



Мәтін



Бетті бұрмалау*



Стикерлер



Сурет фильтрі



Сызба



Ашықтық



Контраст



Қанықтық



RGB



Аудару
(тік)



Аудару
(көлденең)



Бұру

* Суретте бетті анықтау талап етіледі.

ҚАТАР БАСЫП ШЫҒАРУ МҮМКІНДІГІН ПАЙДАЛАНУ

Үлкенірек мозаикалы баспаны жасай алуыңыз үшін бір суретті бірнеше параққа басып шығару үшін Мозаиканы басып шығару функциясын пайдаланыңыз.

- ① Басып шығаруға дайын кезіңізде  түймесін түртіңіз және 2 x 2 немесе 3 x 3 баспадан тұратын мозаикалы таңдауды түртіңіз.

(Сызықтар суретіңіздің қалай бөлінетінін көрсету үшін пайда болады.)



- ② Мозаикаларыңызды басып шығару үшін  түймесін түртіңіз, одан кейін үлкенірек мозаикалы баспаны жасау үшін оларды бірге қойыңыз.





КОЛЛАЖДЫ БАСЫП ШЫҒАРУ МҮМКІНДІГІН ПАЙДАЛАНУ

6 фотосуретке дейін бір 2x3 парақта басып шығару үшін Коллаж функциясын пайдаланыңыз.

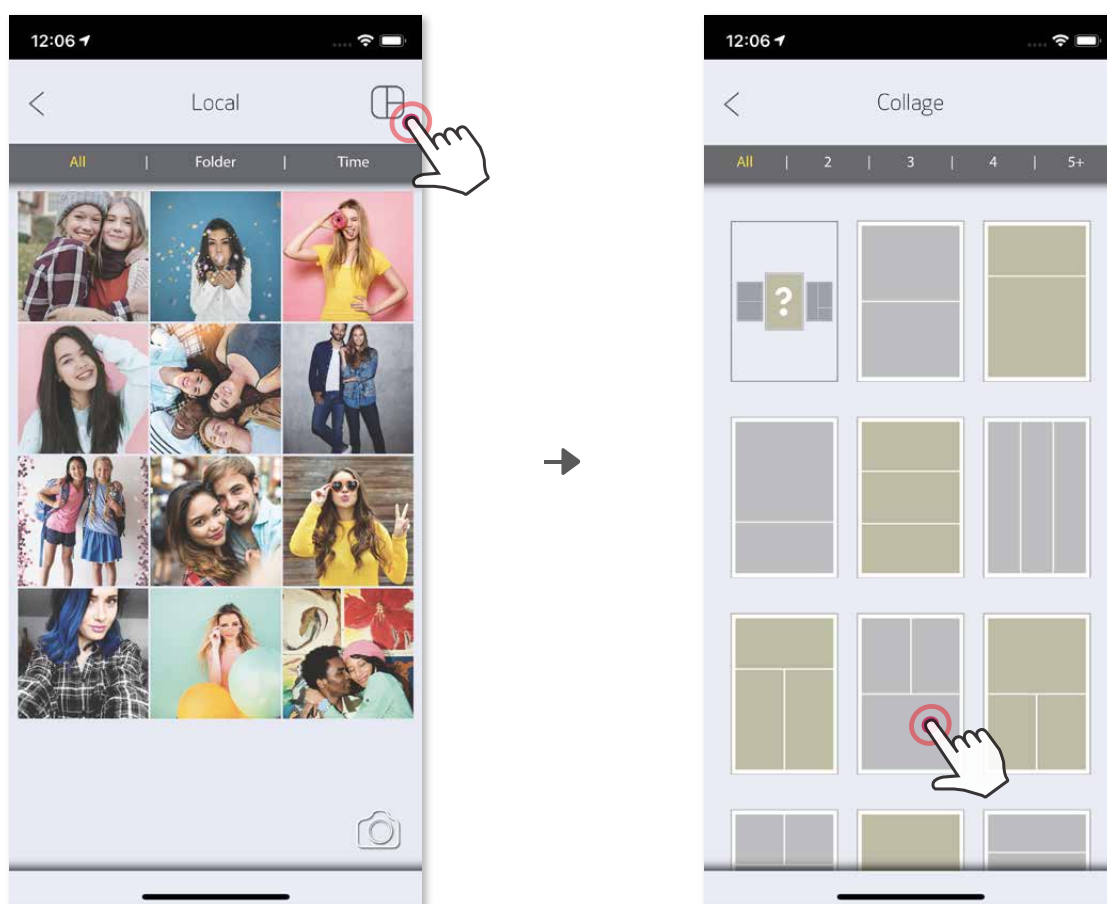
- ① Фотосуреттеріңізді Фотосурет галереясынан немесе Онлайн альбомдардан ашыңыз
- ② Коллаж үлгісінің таңдауларын қарау үшін  түймесін түртіңіз және пайдаланғыңыз келетін біреуін таңдаңыз (үлгідегі 2-6 фотосуреттен таңдауыңызға болады)



- ③ Үлгі үшін қажетті фотосуреттер санын белгілеңіз және «Таңдау» түймесін түртіңіз
- ④ Коллажыңыздағы суреттерді қалағаныңызша реттеңіз, одан кейін басып шығару үшін  белгішесін, бөлісу үшін  белгішесін немесе сақтау үшін  белгішесін түртіңіз.

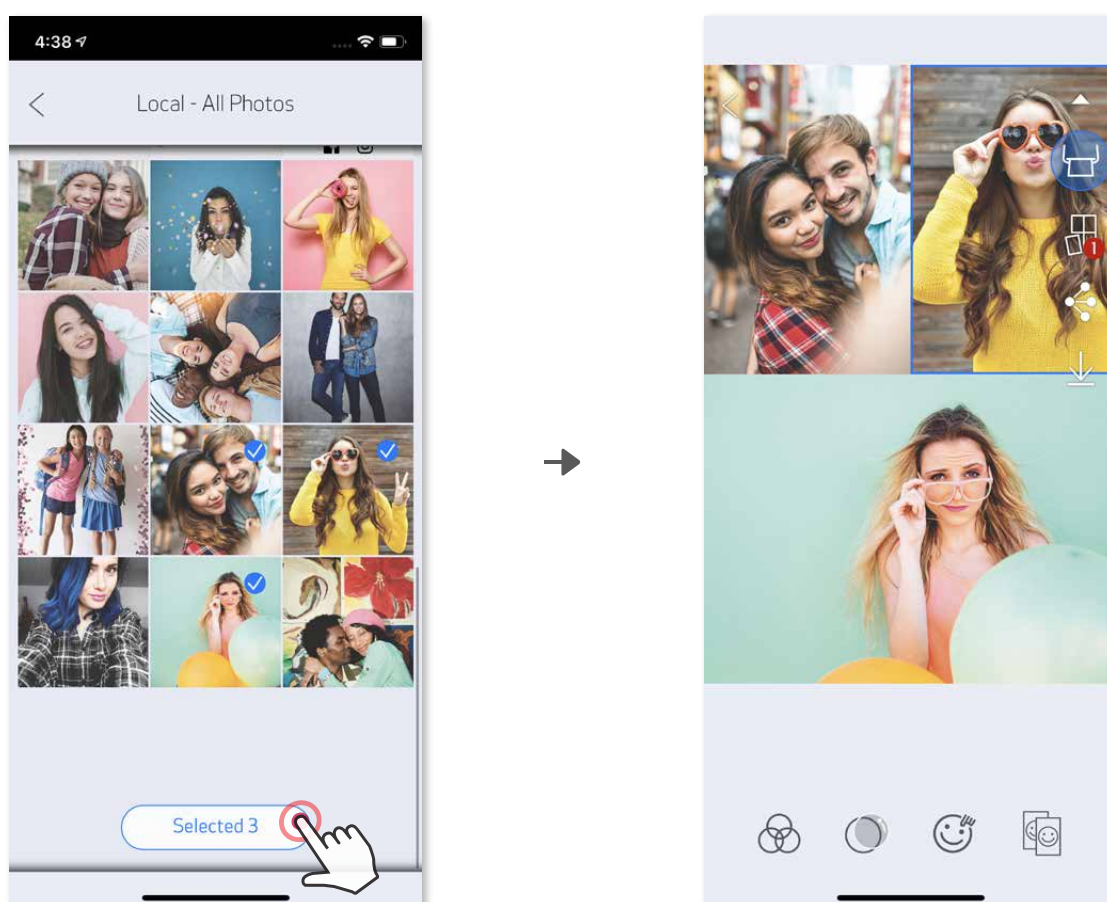

ФОТОСУРЕТТЕРДІ БӨЛІСУ

Суреттеріңіз бен өңдеулеріңізді оңай бөлісуіңізге немесе сақтауыңызға болады.

- ① Дайын болған кезіңізде құрылғыңыздағы параметрлерді ашу үшін  түймесін түртіңіз
- ② Тізімдегі қолданбамен бөлісіңіз немесе құрылғыңыздың фотосурет



Android

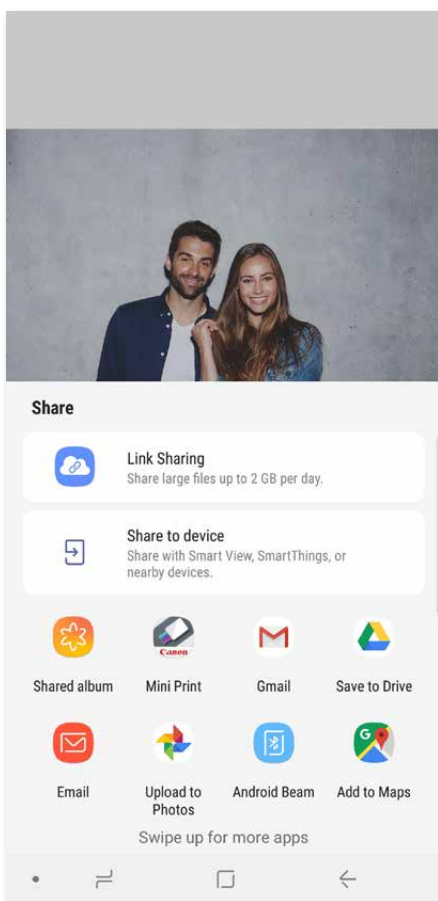

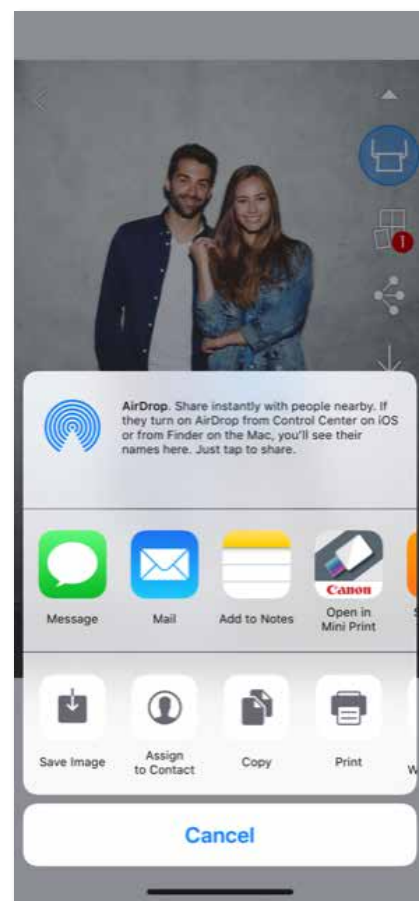

iOS



ФОТОСУРЕТТЕРДІ САҚТАУ

Суреттеріңізді қолданбадағы Canon қалтасына оңай сақтай аласыз.

- ① Дайын болған кезіңізде суретіңізді сақтау үшін  түймесін түртіңіз.
- ② Сақталған суреттеріңізді қарау үшін  түймесін түртіңіз, одан кейін «Қалта» түймесін, одан кейін «Жергілікті - Canon» түймесін түртіңіз

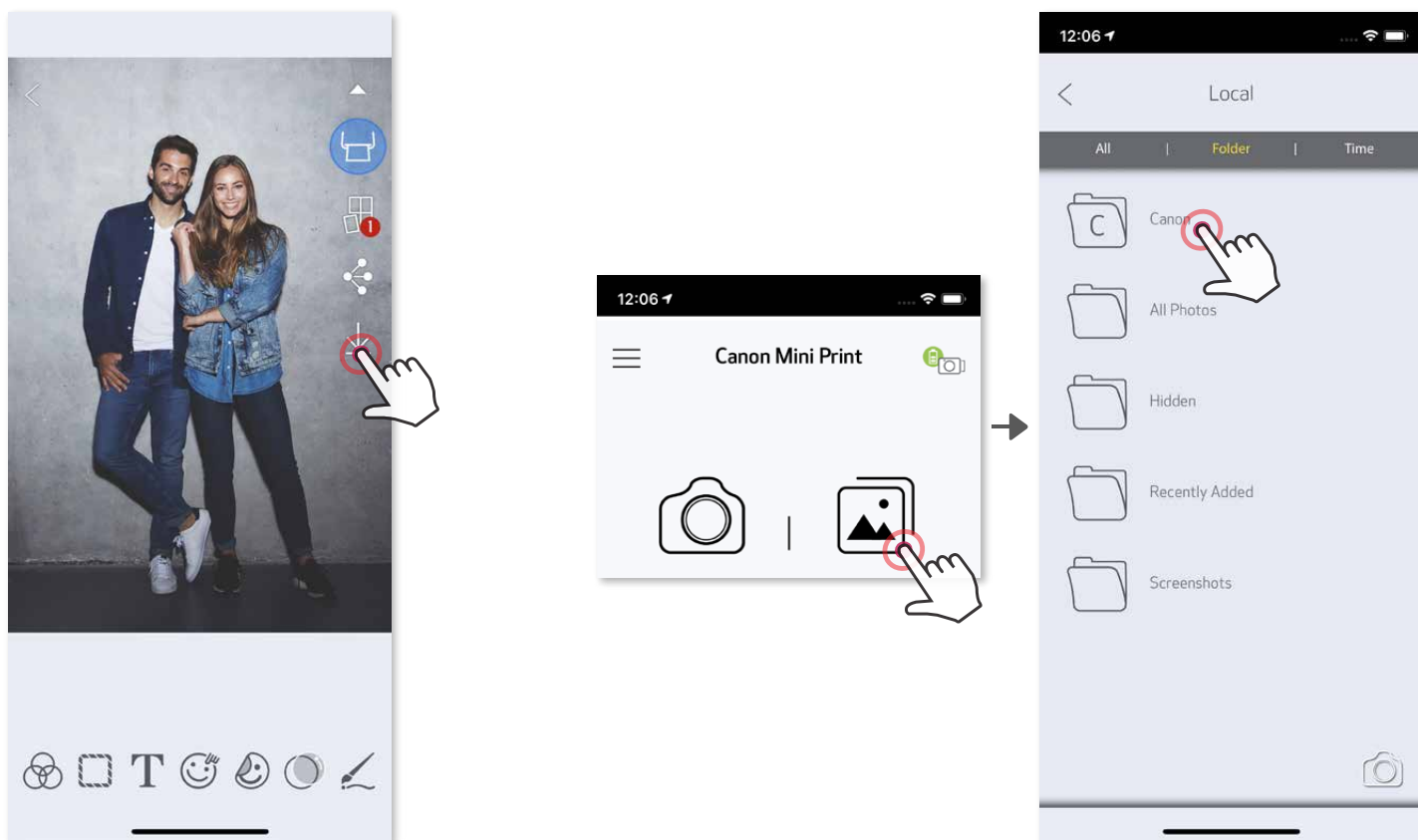

Фотосуретті қолданбадағы Canon қалтасынан жою үшін Фотосурет галереясын қарау үшін  түймесін түртіңіз

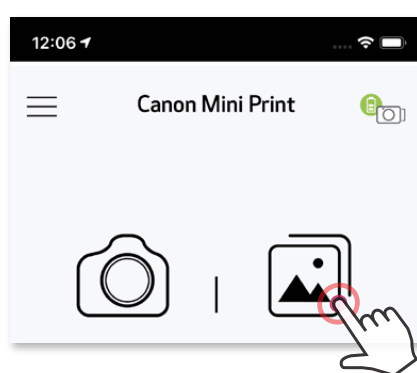

- ① «Қалта» түймесін, одан кейін «Жергілікті - Canon» түймесін түртіңіз
- ②  түртіңіз, одан кейін түбегейлі жойғыңыз келетін фотосуреттерді таңдаңыз.

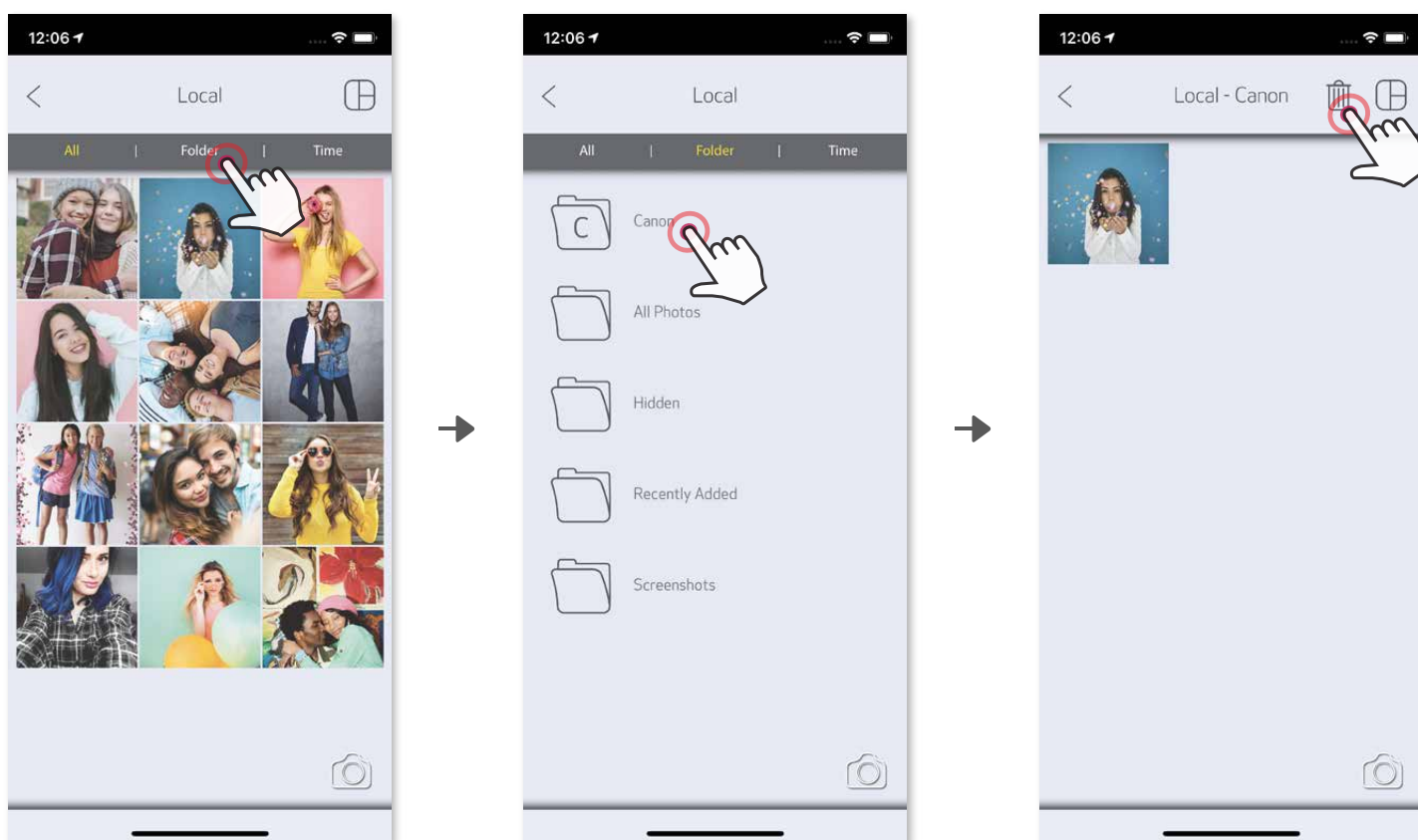

MINI PRINT ҚОЛДАНБАСЫНА ЖІБЕРУ

Құрылғыңыздың фотосурет галереясындағы немесе камера ролигіндегі фотосуретті Canon Mini Print қолданбасына жіберіңіз.

Android үшін

- ① Фотосуретті құрылғыңыздың Галереясынан табыңыз және бөлісу түймесін түртіңіз
- ② Фотосуретті өңдей және басып шығара алу үшін оны қолданбаға жіберу үшін Mini Print белгішесін түртіңіз.

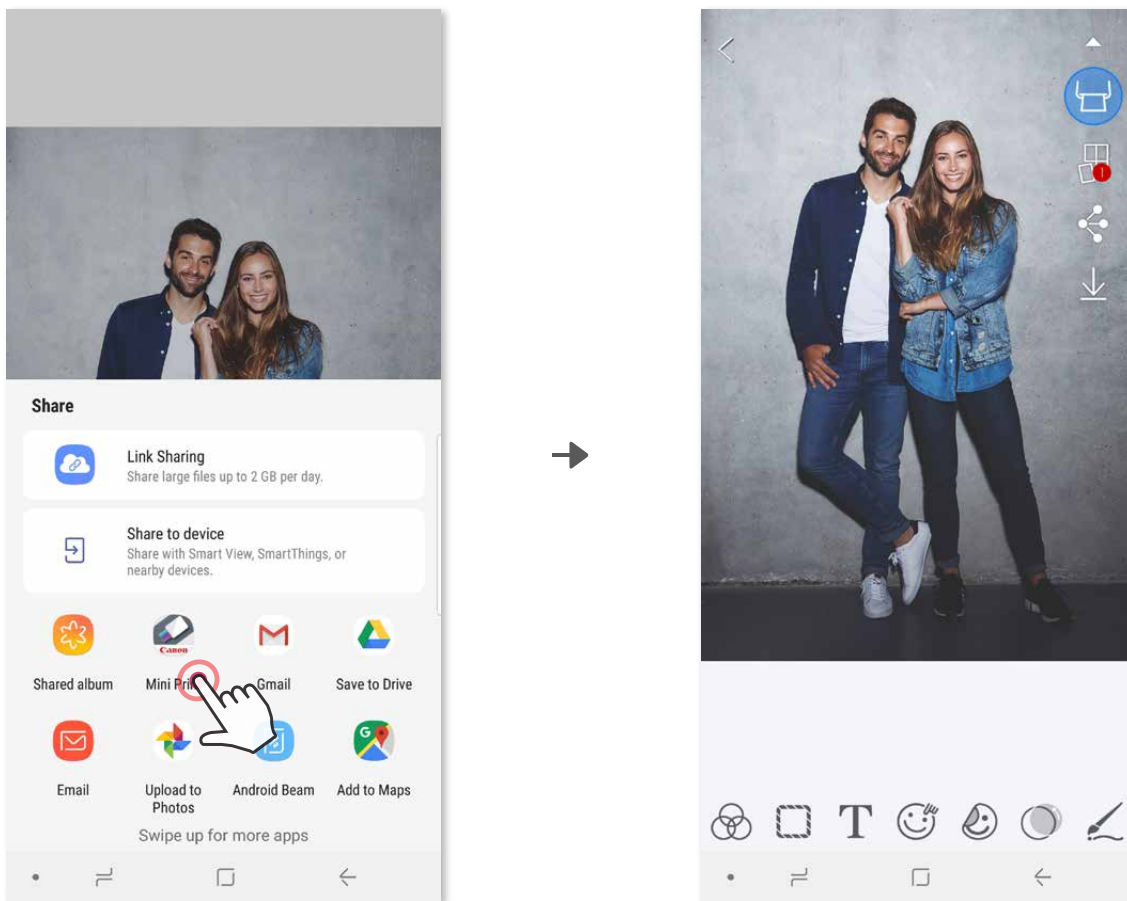

iOS үшін

- ① Фотосуретті құрылғыңыздың Галереясынан табыңыз және бөлісу түймесін түртіңіз.
- ② **А ОПЦИЯСЫ** – Фотосуретті ішінде өңдеуге және басып шығаруға болатын қолданбаның өңдеу экранына жіберу үшін «Mini Print қолданбасында ашу» түймесін түртіңіз.
- ③ **В ОПЦИЯСЫ** – Фотосуретті басып шығару кезегіне тікелей жіберу үшін «Canon принтеріне басып шығару» түймесін түртіңіз.

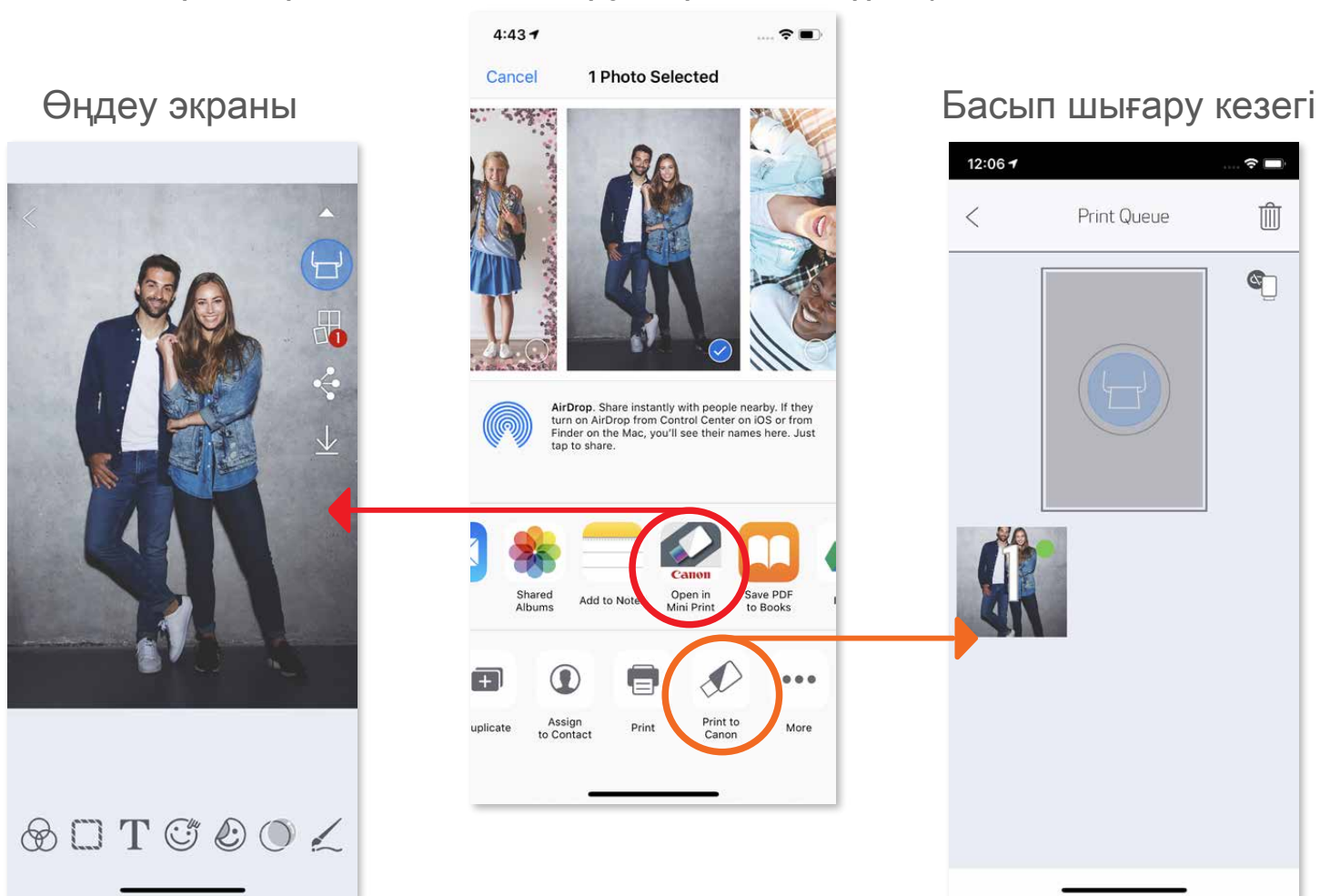

Canon

SMART SHEET, ZINK Technology және ZINK сауда белгілері ZINK Holdings LLC компаниясының иелігінде. Лицензия бойынша пайдаланылады. Apple, Apple логотипі, iPad, iPad Air, iPad Pro және iPhone — Apple Inc. корпорациясының Америка Құрама Штаттарындағы және басқа елдердегі тіркелген сауда белгілері. App Store — Apple Inc. корпорациясының қызмет белгісі. iOS — Cisco компаниясының сауда белгісі немесе Америка Құрама Штаттарындағы және басқа елдердегі тіркелген сауда белгісі және лицензия бойынша пайдаланылады. Android, Google Play және Google Play логотипі — Google LLC компаниясының сауда белгілері. Bluetooth — Bluetooth SIG компаниясының тіркелген сауда белгісі. Wi-Fi — Wi-Fi Alliance ұйымының тіркелген сауда белгісі. Барлық басқа үшінші тараптың өнім атаулары, бренд атаулары мен логотиптері олардың тиісті иелерінің сауда белгілері болып табылады.